



PLETIVÁ A PLOTY

gabiony - klince - drôty

Maloobchodný cenník

PLATNOSŤ OD: 6.3.2025

Mena: EUR

Dodacie podmienky: EXW Zbehy (ceny bez dopravy, vlastný odber, sklad RETIC Zbehy)

Cenové podmienky: MOC s DPH

Ostatné podmienky: Pri položkách ktoré sa dodávajú na objednávku resp. pri sortimente ako je oborové pletivo a niektoré typy brán, môže spoločnosť požadovať zálohovú platbu až do výšky 100 %.

Na tovar vrátený bez právneho dôvodu (reklamácia) sa vzťahuje storno poplatok 20% z hodnoty vráteného tovaru.

Výrobné, expedičné a administratívne centrum:

RETIC, s.r.o.
Zbehy 197
951 42 Zbehy
Slovenská republika

Tel: +421-37-7777-214, 218, 229, 217, 211

[e-mail: retic@retic.sk](mailto:retic@retic.sk)

[web: www.retic.sk](http://www.retic.sk)

Pracovná doba: Pondelok – Piatok 7:00 – 15:30

Korešpondenčná adresa

RETIC, s.r.o.
Nové Sady 384, 951 24 Nové Sady
Slovenská republika
web: www.retic.sk



Tento cenník nahrádza platnosť predchádzajúcich cenníkov.

Spoločnosť RETIC, s.r.o. si vyhradzuje právo meniť údaje v tomto cenníku bez predošlého upozornenia, zmeny budú uverejnené na internete na web stránke <http://www.retic.sk>

Spoločnosť RETIC, s.r.o. je zapísaná v Obchodnom registri na Okresnom súde v Nitre, Vložka č.: 12401/N

_ZZYZZ

OBSAH

Názov	Strana
ŠTVORHRANNÉ PLETIVÁ	
· poplastované	4
· pozinkované	4
· poplastované iné: priemer drôtu, iné farby	5
· pozinkované iné: priemer drôtu	5
- Stĺpiky a vzpery k štvorhranným pletivám	
· stĺpik BPL	6
· vzpera UNI-BPL	6
· stĺpik ZN	7
· vzpera ZN	7
- Príslušenstvo k štvorhranným pletivám	
· vodiace spinky	8
· napínák ZN a PVC	8
· čiapočky, pätky, spony PLOTFIX, napínacie tyče, opasky a iné	8-9
PLOTOVÉ PANEĽY	
· JUPITER PVC, JUPITER HNZ A GALAXIA PVC	10
· PLUTO PVC, PLUTO HNZ a PLUTO LIGHT PVC	11
· DOUBLE 5/4/5 LIGHT PVC, DOUBLE 6/5/6 PVC, DOUBLE 6/5/6 HNZ	12
- Stĺpiky k plotovým panelom	
· GALAXIA PVC a HNZ	13-14
- Príslušenstvo k plotovým stĺpikom	
· príchytky k stĺpikom GALAXIA	15
· príchytky k alternatívnym stĺpikom priemeru 38,48,60mm	15
· ostatné + spojky panelov	15-16
· TIENIACI VÝPLET DO PLOTOVÝCH PANEĽOV / TIENIACI ÚPLET NA PLETIVÁ	17
ZVÁRANÉ A OKRASNÉ PLETIVÁ	
· zvárané ohradové pletivá	18
- Okrasné pletivá	
· JARDINET	19
- Stĺpiky k okrasným pletivám	
· stĺpiky Flóra	19
- Stĺpiky k zváraným pletivám	
· AQUIGRAF - zelený, antracit	20
- Príslušenstvo k zváraným a okrasným pletivám	
· príchytky AGRAFES, základová pätká na stĺpik Aquigraf, základová pätká na vzperu UNI-BPL	20
GABIONY	21
· gabionové bloky	
· spojovacie špirály	
· dištančné tiahla	
LESNÍCKE PLETIVÁ	
· uzlové pletivá	22-23
· stĺpiky Préria	23
DRÔTY A OSTNATÉ DRÔTY	
· ostnaté drôty	24
· žiletkový drôt - CONCERTINA	24
· drôty Zn, PVC, Fe	25
· natáčané drôty	26

KOVOVÉ A RABICOVÉ TKANINY

· kovové tkaniny FE, ZN	27
· rabicové tkaniny	27
· rebierkové tkaniny	27

KLINCE

· klince stavebné FE, ZN	28
· klince krútené	28
· klince lepenkové FE, ZN	29
· klince U-svorky	29
· klince čalunické, kolárske a rákosníky	29

CHOVATEĽSKÉ PLETIVÁ

· zvárané štvorhranné pletivo ZN a PVC	30
· šesťhranné pletivá ZND, PVC a HNZ	31
· štvorhranné pletivá pozinkované malé oká	32
· oborové (zvernícové) pletivá	32

BRÁNY A BRANKY

· brány a brány GARDEN	33
· brány a brány ECO	34
· brány a brány UNIVERZAL, brány a brány ORION	35
· brány jednokrídlové BJ ŠPECIÁL a brány dvojkrídlové BD ŠPECIÁL	36-37
· brány posuvné samonosné BPS ŠPECIÁL (BPS ŠPECIÁL-TYČ, BPS ŠPECIÁL-GAL)	38-39
· brány jednokrídlové BJ SOLID a brány dvojkrídlové BD SOLID	40-41
· brány posuvné samonosné BPS SOLID	42-43

VINOHRADNÍCKY SORTIMENT

· vinohradnícke drôty	44
· vinohradnícke stĺpiky	44
· napináky	44
· príslušenstvo	45

ŠPECIÁLNE PRÍSLUŠENSTVO

· bavolety	45
· podhrabové dosky, držiaky podhrabových dosiek	46

OSTATNÉ

· zemné skrutky	47
· zvárané rohožky	47
· tenisový kurt	48

NÁRADIE

· kliešte AQUIGRAF	49
· napínacie kliešte k zváraným pletivám	49
· kliešte na spájanie pletív	49

ŠTVORHRANNÉ PLETIVÁ

ŠTVORHRANNÉ PLETIVÁ poplastované

- = povrchová úprava: pozinkovanie a poplastovanie (Zn+PVC), farba tmavozelená (RAL 6005)
- = konce roliek sú štandardne balené do fólie
- = pletivo je dodávané bez zabudovaného napínacieho drôtu (BND), ku každej rolke pletiva je možné dodať príslušné množstvo poplastovaného napínacieho drôtu priemeru 3,2mm resp. 3,5mm.
- = Cena napínacieho drôtu nie je zahrnutá v cene pletiva



Veľkosť oka (mm)	Priemer drôtu (mm)	Balenie v rolke	Výška (cm)	Doporučené množstvo napínacieho drôtu pre balenie 25 bm	Cena s DPH (EUR/m)
50	2,5 (1,65 / 2,50)	klasické 15m, 25m	100	52	2,28
			125	52	2,86
			150	78	3,42
		kompakt 25m	160	78	3,65
			180	78	4,10
			200	78	4,56
60	2,5 (1,65 / 2,50)	klasické 15m, 25m	100	52	2,00
			125	52	2,50
			150	78	2,99
		kompakt 25m	160	78	3,20
			180	78	3,60
			200	78	3,99
45 (tenis)	3,0 (1,90 / 3,00)	18 m	300	podľa potreby	11,42
			400	podľa potreby	15,22

ŠTVORHRANNÉ PLETIVÁ pozinkované

- = povrchová úprava: pozinkovaný drôt
- = konce roliek sú štandardne balené do fólie
- = pletivo je dodávané bez zabudovaného napínacieho drôtu (BND), ku každej rolke pletiva je možné dodať príslušné množstvo pozinkovaného napínacieho drôtu priemeru 3,10 mm



Veľkosť oka (mm)	Priemer drôtu (mm)	Balenie v rolke	Výška (cm)	Doporučené množstvo napínacieho drôtu pre balenie 25 bm	Cena s DPH (EUR/m)
50	2,00	klasické 15m, 25m	100	52	2,21
			125	52	2,76
			150	78	3,31
		kompakt 25m	160	78	3,54
			180	78	3,98
			200	78	4,41
60	2,00	klasické 15m, 25m	100	52	1,94
			125	52	2,43
			150	78	2,91
		kompakt 25m	160	78	3,10
			180	78	3,49
			200	78	3,87

ŠTVORHRANNÉ PLETIVÁ poplastované z iných priemerov drôtov a iných farieb

- = uvedené pletivá (okrem 50/2,5 - RAL6005 a 60/2,5 - RAL6005) sa dodávajú **výlučne na objednávku**, treba kontaktovať obchodný úsek spoločnosti
- = povrchová úprava: pozinkovanie a poplastovanie (Zn+PVC)
- = Výška pletiva v cm: 100,125,150,160,180,200, konce roliek štandardne balené do fólie
- = pletivo je dodávané bez zabudovaného napínacieho drôtu (BND), ku každej rolke pletiva je možné dodať príslušné množstvo poplastovaného napínacieho drôtu priemeru 3,2mm resp. 3,5mm.
- = Cena napínacieho drôtu nie je zahrnutá v cene pletiva

Veľkosť oka (mm)	Priemer drôtu (mm)	Balenie v rolke	RAL6005, 7016	RAL9005
			Cena s DPH (EUR/m ²)	Cena s DPH (EUR/m ²)
50	2,5 (1,65 / 2,50)	klasické 15m, 25m; kompaktné 25m	2,28	x
	3,0 (1,9 / 3,0)	klasické 10m, 15m; kompaktné 20m	2,93	2,93
	3,5 (2,5 / 3,5)	klasické 10m, 15m; kompaktné 20m	4,09	4,09
60	2,5 (1,65 / 2,50)	klasické 15m, 25m; kompaktné 25m	2,00	x
	3,0 (1,9 / 3,0)	klasické 15m, 25m; kompaktné 25m	2,64	2,64
	3,5 (2,5 / 3,5)	klasické 10m, 15m; kompaktné 20m	3,56	3,56
80	4,0 (3,0 / 4,0)	klasické 10m, 15m	4,20	x

ŠTVORHRANNÉ PLETIVÁ pozinkované z iných priemerov drôtov

- = pletivá sa dodávajú **výlučne na objednávku**, treba kontaktovať obchodný úsek spoločnosti
- = povrchová úprava: pozinkovaný drôt
- = Výška pletiva v cm: 100,125,150,160,180,200, konce roliek štandardne balené do fólie
- = pletivo je dodávané bez zabudovaného napínacieho drôtu (BND), ku každej rolke pletiva je možné dodať príslušné množstvo pozinkovaného napínacieho drôtu priemeru 3,10 mm

Veľkosť oka (mm)	Priemer drôtu (mm)	Balenie v rolke	Cena s DPH (EUR/m ²)
50	2,2	klasické 15m, 25m; kompaktné 25m	2,61
	2,5	klasické 10m, 15m, 25m; kompaktné 15m	3,13
	2,8	klasické 10m, 15m, 25m; kompaktné 15m	3,76
	3,1	klasické 10m, 15m, 25m; kompaktné 15m	4,49
60	2,2	klasické 15m, 25m; kompaktné 25m	2,16
	2,5	klasické 10m, 15m, 25m; kompaktné 15m	2,75
	2,8	klasické 10m, 15m, 25m; kompaktné 15m	3,26
	3,1	klasické 10m, 15m, 25m; kompaktné 15m	3,89

STĹPIKY A VZPERY K 4-HRANNÝM PLETIVÁM

STĹPIK BPL

- = priemer stĺpika je 48mm (hrúbka steny 1,5 mm), resp. 38mm (hrúbka steny 1,25 mm)
- = priemer stĺpika 60 mm sa používa hlavne pri oplotení tenisových kurtov, hrúbka steny 2,5 mm
- = povrchová úprava: obojstranné pozinkovanie a poplastovanie (Zn+PVC)
- = súčasťou stĺpika je čiapočka z PVC



Výška stĺpika (cm)	Stĺpik BPL Ø 48mm		Stĺpik BPL Ø 38mm	Stĺpik BPL Ø 60mm
	RAL6005	RAL7016	RAL6005	RAL6005
	Cena s DPH (EUR/ks)	Cena s DPH (EUR/ks)	Cena s DPH (EUR/ks)	Cena s DPH (EUR/ks)
150	6,49	6,49	4,30	x
175	7,57	x	5,01	x
200	8,65	8,65	5,72	x
220	9,51	x	6,29	x
230	9,94	9,94	6,59	x
240 (dopredaj)	10,39	x	6,88	x
250	10,80	10,80	7,16	x
260 (dopredaj)	X	x	7,45	x
280	12,11	x	14,64	x
300	12,97	x	15,65	x
400	x	x	x	49,56
500	x	x	x	61,86

BOČNÁ VZPERA UNI-BPL

- = bočná vzpera UNI-BPL sa používa k stĺpikom BPL a AQUIGRAF, priemer bočnej vzpery je 38mm (hrúbka steny 1,25 mm)
- = povrchová úprava: obojstranné pozinkovanie a poplastovanie (Zn+PVC)
- = súčasťou bočnej vzpery je násadka a háková skrutka
- = bočná vzpera UNI-BPL sa nevyrába s navarenou pätkou, treba použiť samostatnú základovú pätku

Výška bočnej vzpery (cm)	BOČNÁ VZPERA UNI-BPL Ø 38mm	
	RAL6005	RAL7016
	Cena s DPH (EUR/ks)	Cena s DPH (EUR/ks)
150	5,75	5,75
175	6,70	x
200	7,66	7,66
220 (dopredaj)	8,42	x
230	8,80	8,80
240 (dopredaj)	9,18	x
250	9,56	9,56
260 (dopredaj)	9,94	x
280	10,73	x
300	11,49	x

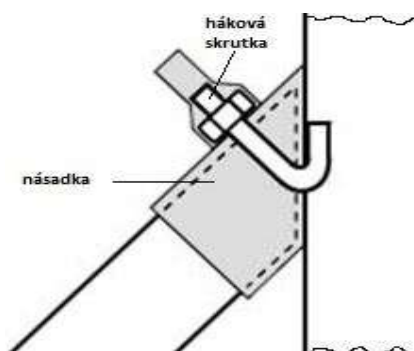

STĹPIK ZN

- = priemer stĺpika je 48mm(hrúbka steny 1,5mm), resp.38mm(hrúbka steny 1,25mm)
- = povrchová úprava: obojstranné pozinkovanie (Zn)
- = súčasťou stĺpika je čiapočka z PVC
- = stĺpiky ZN sa nevyrobajú s navarenou pätkou, treba použiť samostatnú základovú pätku



Výška stĺpika (cm)	Stĺpik Ø 48mm	Stĺpik Ø 38mm
	Cena s DPH (EUR/ks)	Cena s DPH (EUR/ks)
150	6,50	4,47
175	7,50	5,12
200	8,48	5,80
220 (dopredaj)	9,27	6,33
230	9,66	6,61
240 (dopredaj)	10,05	X
250	10,45	7,14
260 (dopredaj)	10,84	X
280	11,64	7,93
300	12,43	8,47

BOČNÁ VZPERA ZN

- = priemer bočnej vzpery je 38mm (hrúbka steny 1,25 mm)
- = povrchová úprava: obojstranné pozinkovanie (Zn)
- = súčasťou bočnej vzpery je násadka a háková skrutka
- = bočná vzpera ZN sa nevyrobá s navarenou pätkou, treba použiť samostatnú základovú pätku

Výška vzpery (cm)	Bočná vzpera Ø 38mm
	Cena s DPH (EUR/ks)
150	7,08
175	7,75
200	8,46
220 (dopredaj)	9,01
230	9,30
240 (dopredaj)	X
250	9,86
260 (dopredaj)	X
280	10,68
300	11,23

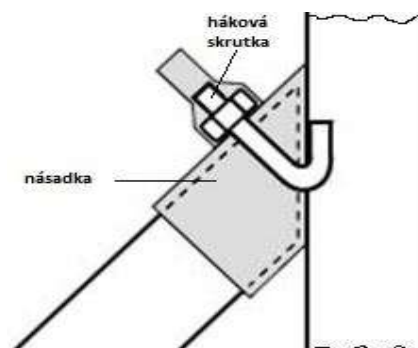

PRÍSLUŠENSTVO K PLETIVÁM

			Cena s DPH (EUR/MJ)
Vodiaca spinka z PVC na napínací drôt so skrutkou alebo klinčekom, farba tmavozelená, čierna resp. antracit		1000 ks	261,22
Napínák ZN		ks	0,62
Napínák PVC - RAL6005,7016		ks	0,53
Napínák PVC - inofarebný		ks	1,28
Čiapočka PVC, zelená (čierna) Ø 38mm, Ø 48 mm, AQUIGRAF		ks	0,51
Čiapočka PVC, zelená (čierna) Ø 60mm		ks	0,66
Základová päťka na stĺpik ZN, BPL a AQUIGRAF Ø 48 mm, resp. Ø 38 mm		ks	12,90
Základová päťka na vzperu ZN, UNI-BPL, Ø 38 mm		ks	12,90
Spona PLOTFIX Zn (spájanie pletív, prichytávanie pletív o napínací drôt)		1000 ks	11,57
Spona PLOTFIX PVC (spájanie pletív, prichytávanie pletív o napínací drôt)		1000 ks	20,94
Krytka na kotviacu skrutku		1000 ks	124,62
Kotviaca skrutka M10x120		1000 ks	690,75
Háková skrutka komplet		ks	0,58
Násadka na bočnú vzperu		ks	1,00
SPREJ - Farba RAL 6005, 7016 a 9005		ks	8,06

NAPÍNACIA TYČ ZN RESP. PVC

- = napínacia tyč slúži na pripevnenie pletiva na prvom, resp. koncovom stĺpiku
- = povrchová úprava NAPÍNACIA TYČ ZN: pozinkovanie
- = povrchová úprava NAPÍNACIA TYČ PVC: pozinkovanie a poplastovanie, farba (RAL6005, RAL7016)

Dĺžka tyče v mm	Cena s DPH (EUR/ks)
1050	3,18
1300	3,84
1550	4,27
1650	4,75
1850	5,18
2050	5,49

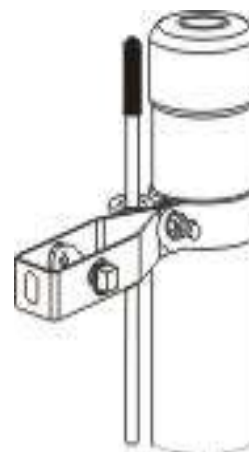

		Cena s DPH (EUR/tis.ks)
Skrutka s očkom, vrátane podložiek a matice - na prichytenie napínacej tyče		1224,94

OPASOK NA PRICHYTENIE NAPINÁKU

- = povrchová úprava OPASOK: NEREZ
- = povrchová úprava OPASOK PVC: pozinkovanie a poplastovanie



	Cena s DPH (EUR/ks)		
	NEREZ	RAL 6005, 7016	RAL inofarebné
Opasok na stĺpik Ø 38mm	0,87	0,40	0,46
Opasok na stĺpik Ø 48mm	0,87	0,40	0,46
Opasok na stĺpik Ø 60mm	0,99	0,48	0,56

	Cena s DPH (EUR/tis.ks)
Skrutka M8x30mm vrátane podložky a matice na prichytenie napináku - NEREZ	352,15

OČKO NA PRICHYTENIE NAPINÁKU

- = povrchová úprava OČKO: NEREZ
- = povrchová úprava OČKO PVC: NEREZ a poplastovanie, RAL6005
- = na správne prichytenie napináku sú potrebné 2 kusy očiek (1 pár)



	Cena s DPH (EUR/ks)
Očko NEREZ resp. PVC	0,53

PLOTOVÉ PANELY

PLOTOVÉ PANELY JUPITER PVC, JUPITER HNZ A GALAXIA PVC

PLOTOVÉ PANELY JUPITER PVC

- = priemer drôtu 4,00 mm, tolerancia drôtu $\pm 0,2$ mm
- = rozmer oka **200x60** (osová vzdialenosť drôtov), vnútorný rozmer oka 55 mm
- = povrchová úprava: (Zn + PVC), **RAL6005 a RAL7016**
- = k plotovým panelom JUPITER PVC sa používajú stĺpiky:
 - = **GALAXIA PVC** + príchytky resp. stĺpik BPL 48mm + príchytky
- = Bočné zakončenie panelov je hladké, horné je s presahom zvislých drôtov

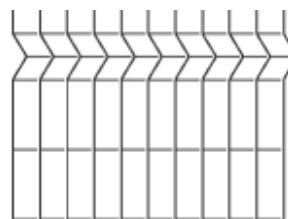

PLOTOVÉ PANELY JUPITER HNZ

- = priemer drôtu 4,00 mm, tolerancia drôtu $\pm 0,2$ mm
- = rozmer oka **200x60** (osová vzdialenosť drôtov), vnútorný rozmer oka 55 mm
- = povrchová úprava: HNZ - hrubý nános zinku **Zn 240 g/m²**
- = k plotovým panelom JUPITER HNZ sa používajú stĺpiky:
 - = **GALAXIA HNZ** + príchytky resp. stĺpik ZN 48mm + príchytky
- = Bočné zakončenie panelov je hladké, horné je s presahom zvislých drôtov

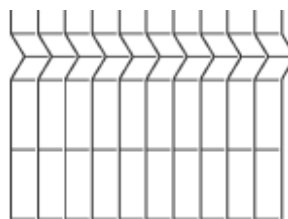

Rozmer dielu (výška x dĺžka) (mm)	Počet profilov	Výška stĺpika (mm) *	Cena s DPH (EUR/ks)	
			HNZ	RAL6005, RAL7016
830 x 2500	2	1600	18,40	14,70
1030 x 2500	2	1600	20,60	15,30
1230 x 2500	2	1800	23,40	16,50
1530 x 2500	3	2000	28,00	20,10
1730 x 2500	3	2200	31,30	23,90
2030 x 2500	4	2600	37,30	29,10

* Výška stĺpika (mm) je odporúčaná výška v mm

* Pri použití podhrabovej dosky je potrebné použiť vyšší stĺpik

PLOTOVÉ PANELY GALAXIA PVC

na objednávku

- = **dostupnosť a cena na obchodnom úseku**
- = priemer drôtu 5,00 mm, tolerancia drôtu $\pm 0,1$ mm
- = rozmer oka **200x50** (osová vzdialenosť drôtov), vnútorný rozmer oka 45 mm
- = povrchová úprava: (Zn + PVC)
- = k plotovým panelom GALAXIA PVC sa používajú stĺpiky:
 - = **GALAXIA PVC** + príchytky resp. stĺpik BPL 48mm + príchytky
- = Bočné zakončenie panelov je hladké, horné a spodné je s presahom zvislých drôtov
- = Panely je možné dodávať vo farbách: RAL6005, 7030, 7016, 7024, 8017, 9005, 5010
- = výška panelov: 800, 1000, 1200, 1400, 1600, 1760, 1960, 2160, 2360 a 2560 mm

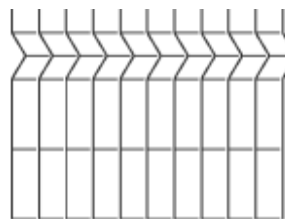

PLOTOVÉ PANELY PLUTO PVC

- = priemer drôtu 5,00 mm, tolerancia drôtu $\pm 0,2$ mm
- = rozmer oka **200x55** (osová vzdialenosť drôtov), vnútorný rozmer oka 50 mm
- = povrchová úprava: (Zn + PVC), **RAL6005 a RAL7016**
- = Bočné zakončenie panelov je hladké, horné je s presahom zvislých drôtov
- = k plotovým panelom PLUTO PVC sa používajú stĺpiky:
 - = **GALAXIA PVC** + príchytky
 - = stĺpik BPL 48mm + príchytky

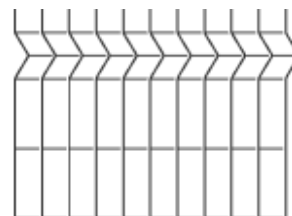

PLOTOVÉ PANELY PLUTO HNZ

- = priemer drôtu 5,00 mm, tolerancia drôtu $\pm 0,2$ mm
- = rozmer oka **200x55** (osová vzdialenosť drôtov), vnútorný rozmer oka 50 mm
- = povrchová úprava: HNZ - hrubý nános zinku **Zn 240 g/m²**
- = Bočné zakončenie panelov je hladké, horné je s presahom zvislých drôtov
- = k plotovým panelom PLUTO HNZ sa používajú stĺpiky:
 - = **GALAXIA HNZ** + príchytky
 - = stĺpik ZN 48mm + príchytky

PLOTOVÉ PANELY PLUTO LIGHT PVC

- = priemer drôtu 4,00 mm, tolerancia drôtu $\pm 0,2$ mm
- = rozmer oka **200x55** (osová vzdialenosť drôtov), vnútorný rozmer oka 50 mm
- = povrchová úprava: (Zn + PVC), **RAL6005 a RAL7016**
- = k plotovým panelom PLUTO LIGHT PVC sa používajú stĺpiky:
 - = **GALAXIA PVC** + príchytky
 - = stĺpik BPL 48mm + príchytky
- = Bočné zakončenie panelov je hladké, horné je s presahom zvislých drôtov

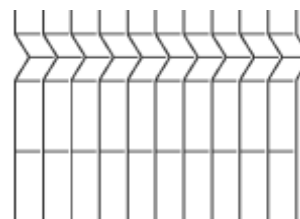

Rozmer dielu (výška x dĺžka) (mm)	Počet profilov	Výška stĺpika (mm) *	PLUTO PVC RAL6005, RAL7016	PLUTO HNZ	PLUTO LIGHT PVC RAL6005, RAL7016
			Cena s DPH (EUR/ks)	Cena s DPH (EUR/ks)	Cena s DPH (EUR/ks)
830 x 2500	2	1600	20,60	22,80	15,30
1030 x 2500	2	1600	23,20	29,30	15,70
1230 x 2500	2	1800	26,50	33,50	17,30
1530 x 2500	3	2000	31,00	42,00	20,70
1730 x 2500	3	2200	35,80	46,50	24,60
2030 x 2500	4	2600	42,40	54,50	29,80

* Výška stĺpika (mm) je odporúčaná výška v mm

* Pri použití podhrabovej dosky je potrebné použiť vyšší stĺpik

PLOTOVÉ PANELY DOUBLE 5/4/5 LIGHT PVC

NOVINKA

- = priemer drôtu 5 / 4 / 5 mm, tolerancia drôtu ± 0,2 mm
- = rozmer oka: **200 x 55 mm**, (osová vzdialenosť drôtov), vnútorný rozmer oka 50 mm
- = povrchová úprava: (Zn + PVC), štandard **RAL6005 a RAL7016**
- = Bočné zakončenie panelov je hladké, horné je s presahom zvislých drôtov
- = k plotovým panelom DOUBLE PVC sa používajú stĺpiky **GALAXIA PVC**

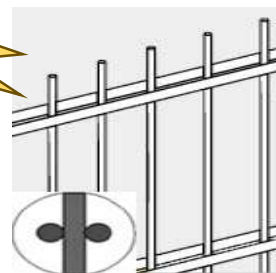

Rozmer dielu (výška x dĺžka) (mm)	Výška stĺpika (mm) *	Cena s DPH (EUR/ks)		
		RAL 6005 / 7016		
0830 x 2500	1600	22,90		
1030 x 2500	1600	26,40		
1230 x 2500	1800	29,30		
1430 x 2500	2000	33,50		
1630 x 2500	2200	36,90		
1830 x 2500	2400	40,40		
2030 x 2500	2600	44,20		

* Výška stĺpika (mm) je odporúčaná výška v mm

PLOTOVÉ PANELY DOUBLE 6/5/6 PVC, HNZ

- = priemer drôtu 6 / 5 / 6 mm, tolerancia drôtu ± 0,2 mm
- = rozmer oka: **200 x 50 mm**, (osová vzdialenosť drôtov), vnútorný rozmer oka 45 mm
- = povrchová úprava: (Zn + PVC) štandard **RAL6005 a RAL7016**,
resp. HNZ - hrubý nános zinku **Zn 240 g/m²**
- = **iné farby len po konzultácii s obchodným úsekom**
- = Bočné zakončenie panelov je hladké, horné je s presahom zvislých drôtov
- = k plotovým panelom DOUBLE PVC sa používajú stĺpiky **GALAXIA PVC**, resp. k DOUBLE HNZ
stĺpiky **GALAXIA HNZ**

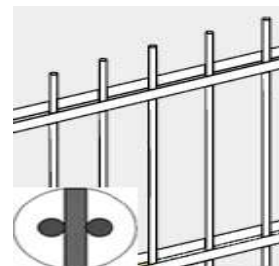

Rozmer dielu (výška x dĺžka) (mm)	Výška stĺpika (mm) *	Cena s DPH (EUR/ks)		
		HNZ	RAL 6005 / 7016	iné farby na objednávku
0830 x 2500	1600	37,40	24,80	X
1030 x 2500	1600	39,30	29,70	X
1230 x 2500	1800	46,40	35,50	X
1430 x 2500	2000	53,60	41,30	X
1630 x 2500	2200	60,20	46,90	X
1830 x 2500	2400	64,60	52,70	X
2030 x 2500	2600	71,30	58,50	X
2230 x 2500 na objednávku	2800	X	X	X
2430 x 2500 na objednávku	3000	X	X	X

* Výška stĺpika (mm) je odporúčaná výška v mm

Na objednávku je možné dodať Double panely z drôtu 8/6/8 mm.

STĹPIKY K PLOTOVÝM PANELOM

STĹPIKY GALAXIA PVC

- = stĹpik sa používa k panelom JUPITER PVC, GALAXIA PVC, DOUBLE PVC, DOUBLE LIGHT PVC, PLUTO PVC, PLUTO LIGHT PVC
- = stĹpik JAKL, rozmer 60x40 mm x 1,5 mm
- = povrchová úprava: pozinkované a poplastované (ZN + PVC) **RAL6005, RAL7016**
- = StĹpiky Galaxia PVC je možné dodať v iných farbách **na objednávku** len po konzultácii s obchodným úsekom.

Výška stĹpika (mm)	Počet prĹchytiiek	RAL 6005, 7016		Farby na objednávku	
		Cena s DPH (EUR/ks)	Cena s DPH (EUR/ks)	Cena s DPH (EUR/ks)	Cena s DPH (EUR/ks)
			s pätkou		s pätkou
1200	2	x	12,71	x	na objednávku
1400	2	x	14,42	x	na objednávku
1600	2	8,09	15,38	na objednávku	na objednávku
1800	3	9,09	16,73	na objednávku	na objednávku
2000	3	10,10	x	na objednávku	na objednávku
2100	3	x	20,46	na objednávku	na objednávku
2200	3	11,11	x	na objednávku	na objednávku
2400	4	12,12	x	na objednávku	x
2600	4	13,13	x	na objednávku	x
2800	4	14,38	x	na objednávku	x
3000	4	15,40	x	na objednávku	x
3200 - objednávka	5	x	x	na objednávku	x

STĹPIKY GALAXIA HNZ

- = stĹpik sa používa k panelom JUPITER HNZ, DOUBLE HNZ, PLUTO HNZ
- = stĹpik JAKL, rozmer 60x40 mm x 1,5 mm
- = povrchová úprava: HNZ - hrubý nános zinku , **Zn 240 g/m²**

Výška stĹpika (mm)	Počet prĹchytiiek (ks)	Cena s DPH (EUR/ks)	Cena s DPH (EUR/ks)
			s pätkou
1200 - objednávka	2	x	16,36
1400 - objednávka	2	15,87	17,35
1600	2	15,87	18,86
1800	3	17,86	20,37
2000	3	19,84	x
2100	3	x	24,09
2200	3	21,83	x
2400	4	23,81	x
2600	4	25,80	x
2800	4	27,78	x
3000	4	29,76	x
3200 - objednávka	5	x	x

StĹpiky Galaxia PVC a HNZ je možné dodať s pätkou prípadne aj stĹpik v medzirozmere (110cm, 130, 150, 170, 190, 210cm), konečnou cenou je cena stĹpika najbližšie vyššieho rozmeru. Navarená pätko na stĹpiku Galaxia má rozmer 120x150mm.

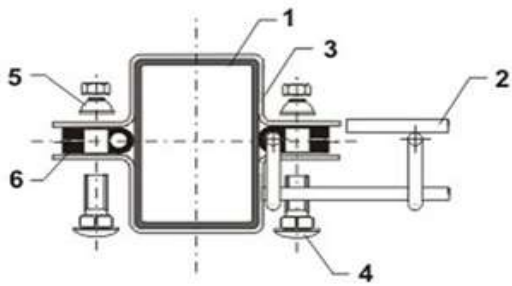

1	stĺpik 60 x 40 mm
2	plotový diel
3	príchytká
4	skrutka
5	matica
6	vymedzovač
7	čiapka / krytka na stĺpik

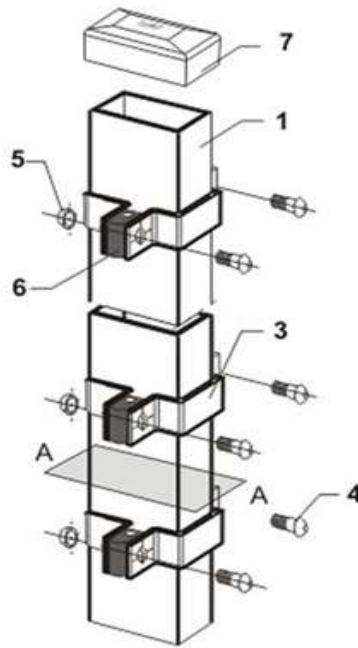

K príchytká koncová

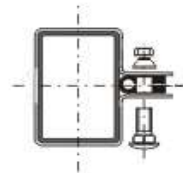

P príchytká priebežná

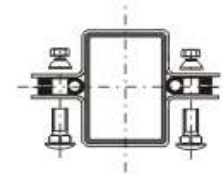

R príchytká rohová

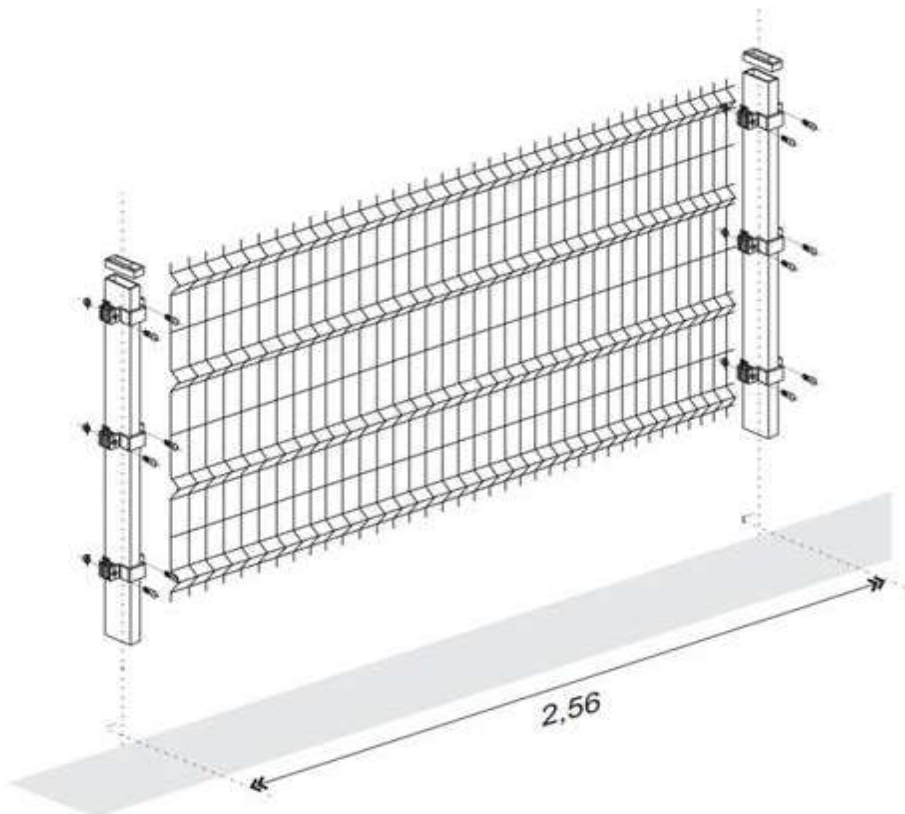
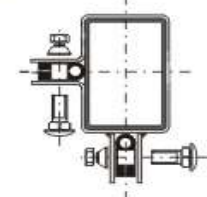

PRÍSLUŠENSTVO K PLOTOVÝM STĽÍKOM

PRÍCHYTKA PANELU K STĽÍPIKU GALAXIA

- = povrchová úprava: ZN + PVC, respektíve HNZ
- = farba štandard: **RAL 6005, RAL7016**
- = iné farby na **objednávku**
- = príchytky môžu byť **rohové, priebežné a koncové**
- = spojovací materiál (skrutka, podložka, matica ANTIVANDAL) je z materiálu NEREZ



	Cena s DPH (EUR/ks)
Príchytky ZN + PVC - RAL6005, RAL7016	1,90
Príchytky ZN + PVC - inofarebná	2,69
Príchytky HNZ	1,90

PRÍCHYTKA PANELU K STĽÍPIKOM ZN a BPL 38mm, 48mm, 60mm

Priebežná, koncová príchytky	HNZ	RAL6005, 7016	inofarebné
	Cena s DPH (EUR/ks)	Cena s DPH (EUR/ks)	Cena s DPH (EUR/ks)
38mm	1,84	1,90	2,19
48mm	1,84	1,90	2,19
60mm	1,84	1,90	2,19



HNZ - hrubý nános zinku, Zn 240 g/m²

OSTATNÉ PRÍSLUŠENSTVO k plotovým panelom

		Cena s DPH (EUR/MJ)
Vymedzovač na príchytku Ø 4,5,6mm (cena za tisíc kusov)		99,44
Čiapočka na stĺpik GALAXIA / 60x40mm plastová (zelená, čierna)		0,51

			Cena s DPH (EUR/ks)
Príchytká AW na prichytenie panelu na stĺpik	NEREZ		0,53
	ZN+PVC (RAL6005, 7016)		0,53
	iné farby podľa dohody		0,62
Príchytká „U43“ na panel, kompletná	HNZ		1,22
	ZN+PVC (RAL6005, 7016)		1,32
	iné farby podľa dohody		1,53
Príchytká L-clip na panel	ZN		0,28
	ZN+PVC (RAL6005, 7016)		0,32
	iné farby podľa dohody		0,37
Mostíková príchytká	NEREZ		0,37
Spojka panelov	HNZ		0,96
	ZN+PVC (RAL6005, 7016)		1,11
	iné farby podľa dohody		1,28
Bezpečnostná matica ANTIVANDAL, M8 (cena za tisíc kusov)	NEREZ		262,03
Skrutka so štvorhranom (vratová) (cena za tisíc kusov)	NEREZ		262,03
Príchytká panelu z PVC (zelená, čierna), univerzálna, samorezná, šírka príchytky 40mm			1,21

HNZ - hrubý nános zinku, Zn 240 g/m²

TIENIACI VÝPLET DO PLOTOVÝCH PANELOV

Tieniace výplety do plotových panelov slúžia predovšetkým na ochranu súkromia ale aj ako ochrana napr. pred slnkom. Pri tieniacich výpletoch je jednoduchá montáž a na uchytenie slúži fixačná spona.



= farba: RAL 6005 / 7016

Názov	šírka výpletu (cm)	šírka fix. lišty (cm)	dĺžka výpletu v balíku (m)	hrúbka materiálu (mm)	váha 1 m ² (g/m ²)	Cena s DPH (EUR/ks)
Tieniacy výplet PVC EXCL. 4,8cm / 35m + 20 ks fix. lišta / balík	4,8	5	35	0,38	450	11,92
Tieniacy výplet PVC EXCL. 19cm / 35m + 20 ks fix. lišta / balík	19	19	35	0,38	450	29,81
Tieniacy výplet PVC BUS. 19cm / 40m / balík	19	19	40	0,41	585	75,58
Fixačná lišta 5cm	x	5	x	x	x	0,13
Fixačná lišta 19cm	x	19	x	x	x	0,36

TIENIACI ÚPLET NA PLETIVÁ

Tieniace úplety na plot slúžia na zníženie priehľadnosti oplotenia (či už ide o súkromné vlastníctvo, rekreačné oblasti, detské ihriská a pod.). Využívajú sa ako tienidlo na terase alebo v altánku, v stavebníctve (napr. na lešení). Tieniace úplety poskytujú ochranu pred nadmerným slnkom. Využiť ju možno tiež ako ochranu proti vtákom a hmyzu. Umožňuje dostatočnú ventiláciu vzduchu a udržuje optimálnu teplotu.



Názov	Výška (cm)	MJ	Cena s DPH (EUR/MJ)
Tieniacy úplet 180g, zelený, bez motúza balenie: 25 bm	100	m	1,37
	120		1,65
	150		2,06
	180		2,46
	200		2,74

Retic, s.r.o. neodporúča montáž tieniacich výpletov / úpletov na veterných miestach, pretože pri nárazovom vetre hrozí poškodenie oplotenia !

Montáž tieniacich výpletov / úpletov na naše ploty iba na zákazníkovu zodpovednosť.

ZVÁRANÉ A OKRASNÉ PLETIVÁ

ZVÁRANÉ OHRADOVÉ PLETIVÁ

- = povrchová úprava: pozinkovanie a poplastovanie (Zn+PVC)
farba tmavozelená (RAL 6005), resp. RAL 7016 (dostupnosť preveriť na obchodnom úseku)
- = balenie v roľkách po 25m (E-Plast, H-Plast do výšky 150cm sú balené 15m a 25m)
- = tolerancia drôtu $\pm 0,1$ mm

Vzor	Názov	Rozmer oka (mm)	Priemer drôtu (mm)	Výška (cm)	Cena s DPH (EUR/m)
------	-------	-----------------	--------------------	------------	--------------------

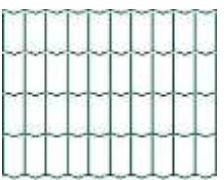
	E-Plast (EUROPLAST) RAL 6005	100 x 50	2,2	E-Plast (EUROPLAST)	
				60	1,14
				80	1,51
				100	1,89
				120	2,26
				150	2,82
				180	3,38
				200	3,76

	H - Plast (HORTAPLAST) RAL 6005 RAL 7016	100 x 50	2,5	H-Plast (HORTAPLAST)	
				60	1,60
				80	2,13
				100	2,66
				120	3,19
				150	3,99
				180	4,78
				200	5,32

	V - Plast (FORTEPLAST) RAL 6005	50 x 50	2,5	V-Plast (FORTEPLAST)	
				100	2,80
				120	3,36
				150	4,20
				180	5,04
				200	5,59

OKRASNÉ PLETIVÁ

JARDINET

- = priemer drôtu: 1,35/2,4 mm (1,95/3,0mm)
- = rozmery oka: 150,00 x 90,00 mm
- = povrchová úprava: pozinkovanie a poplastovanie (Zn+PVC), farba (**RAL 6005**)
- = balenie v roľkách po 25m

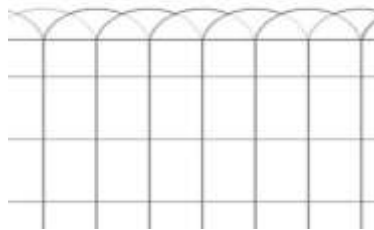

Názov	Výška (cm)	Cena s DPH (EUR/ks)
JARDINET	25	1,09
	40	1,23
	65	1,67

STĹPIKY K OKRASNÝM PLETIVÁM

STĹPIKY FLÓRA

Jednoduchý stĺpik z PVC sa osádza do zeme len zatlačením. Je vhodný pre nízke pletivá (okrasné, zvarané) s maximálnou výškou 80cm.

Výška stĺpika (cm)	RAL 6005 - zelená	
	Ø 16mm	Ø 20mm
	Cena s DPH	Cena s DPH
	(EUR/ks)	(EUR/ks)
100	x	3,62
120	x	3,99



STĚPÍKY K ZVÁRANÝM PLETIVÁM

STĚPÍKY AQUIGRAF a VZPERY BPL pre zvarané pletivá

- = stěpíky sa používajú k pletivám E-Plast, H-Plast, V-Plast
- = priemer stěpíka je 48mm, hrúbka steny 1,5 mm
- = povrchová úprava: obojstranné pozinkovanie a poplastovanie (Zn+PVC)
farba tmavozelená (**RAL 6005**), RAL 7016
- = k stěpíkom AQUIGRAF sa používajú vzpery BPL
- = stěpíky AQUIGRAF sa nevyrábajú s navarenou pätkou, treba použiť samostatnú základovú pätku



Výška stěpíka (cm)	RAL 6005	RAL 7016
	Ø 48mm	Ø 48mm
	Cena s DPH (EUR/ks)	Cena s DPH (EUR/ks)
150	7,83	7,83
180	9,39	X
200	10,42	10,42
220	13,40	X
250	16,34	16,34
275	x	X
300	x	X

Výška bočnej vzpery (cm)	BOČNÁ VZPERA BPL RAL 6005	BOČNÁ VZPERA BPL RAL 7016
	Cena s DPH (EUR/ks)	Cena s DPH (EUR/ks)
150	5,75	5,75
175	6,70	X
200	7,66	7,66
230	8,80	8,80
250	9,56	9,56

PRÍSLUŠENSTVO K ZVÁRANÝM A OKRASNÝM PLETIVÁM

		MJ	Cena s DPH (EUR/MJ)
Príchytky AGRAFES (na stěpík AQUIGRAF), NEREZ		1000 ks	107,06
Základová pätká na stěpík AQUIGRAF Ø 48 mm, RAL6005, RAL7016		ks	12,90
Základová pätká na vzperu UNI-BPL, Ø 38 mm		ks	12,90

prichytávacie a napínacie kliešte - vid' sekcia Náradie

GABIONY

- = Zvárané gabiony sú koše vytvorené zo zváraných sietí, do ktorých sa priamo na stavbe plní kameň a týmto sa vytvárajú moduly ako napr. oporné múry, oplatenia, deliace steny, hrádze a podobne.
- = Gabion je rozdelený do buniek deliacimi priečkami, ktoré sú od seba vzdialené cca 1 meter. Z dôvodu toho, že sa jedná o suchý proces, sa stavba dá realizovať v každom ročnom období.
- = Materiál použitý na výrobu zváraných gabionov, ako aj na ostatné príslušenstvo – špirály, tiahla – je oceľový drôt, pozinkovaný zliatinou Al Zn (5%+95%).
- = Táto zliatina patrí v súčasnosti k najkvalitnejším a z pohľadu životnosti k nedostihnuteľným povrchovým úpravám.

Gabionový blok - rozmer bloku v cm	Priemer drôtu mm	Oko 100 x 100 mm	Oko 100 x 50 mm
		Cena s DPH (EUR/ks)	Cena s DPH (EUR/ks)
50 x 50 cm	4,0	2,07	2,87
100 x 50 cm		3,52	5,04
100 x 100 cm		7,54	10,51
150 x 50 cm		5,38	7,54
150 x 100 cm		9,83	15,08
200 x 50 cm		7,54	9,94
200 x 100 cm		13,71	20,56
300 x 50 cm - na objednávku		10,29	15,99
300 x 100 cm - na objednávku		18,74	31,97

Spojovacia špirála - dĺžka v cm	Priemer drôtu mm	Cena s DPH (EUR/ks)
60 cm	4,0	0,41
110 cm		0,63
160 cm		1,04

Dištančné tiahlo - dĺžka v cm	Priemer drôtu mm	Cena s DPH (EUR/ks)
50 cm	3,9	0,36
100 cm		0,57

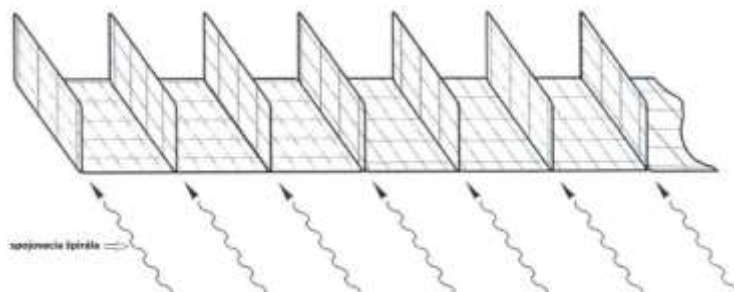
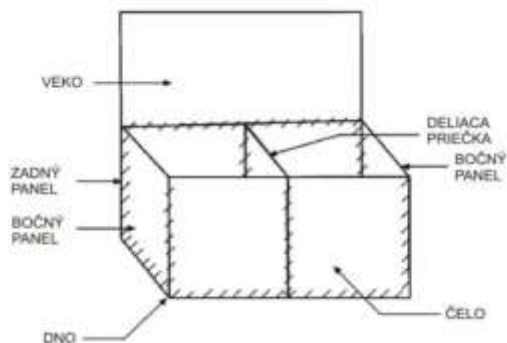

LESNÍCKE PLETIVÁ

UZLOVÉ PLETIVÁ

- = dĺžka roliek: 50m
- = povrchová úprava : drôt pozinkovaný (Zn)
na objednávku je možné vyrobiť pletivo aj s vysokým nánosom zinku min. 240g/m²
- = rozostup zvislých drôtov je 15cm (alternatívne 30cm)
- = po dohode s obchodným úsekom je možné vyrobiť pletivo aj inej výšky, respektíve iného počtu drôtov



Štandardné uzlové pletivo – najčastejšie vyrábané typy

Výška pletiva (cm)	Počet vodorovných drôtov	priemer drôtu 2,0 / 2,8	priemer drôtu 1,6 / 2,0
		Cena s DPH (EUR/m)	Cena s DPH (EUR/m)
100	8	1,19	0,89
100	11	1,36	1,01
115	12	1,46	1,08
125	13	1,54	1,14
140	14	1,64	1,21
150	13	1,60	1,17
150	14	1,68	1,22
160	15	1,76	1,28
160	23	2,32	1,68
175	16	1,86	1,35
175	23	2,35	1,70
180	18	2,00	1,44
200	17	1,99	1,43
200	19	2,11	1,52
200	23	2,42	1,75
200	25	2,54	1,83
220	20	2,23	X

Uzlové pletivo ostatné

Výška pletiva (cm)	Počet vodorovných drôtov	priemer drôtu 1,8 / 2,2	priemer drôtu 2,2 / 3,10
		Cena s DPH (EUR/m)	Cena s DPH (EUR/m)
100	8	1,00	1,35
100	11	1,14	1,55
115	12	1,22	1,67
125	13	1,28	1,76
140	14	1,38	1,90
150	14	1,41	1,94
160	15	1,47	2,03
160	23	1,94	2,67
175	16	1,55	2,15
175	23	1,97	2,74
180	18	1,67	2,32
200	17	1,65	2,31
200	19	1,75	2,44
200	23	2,02	2,81
200	25	2,12	2,96
220	20	X	2,60

Výška (cm)	100	115	125	150	160	175	200	200	220
Rozstup zvislých drôtov (cm)	15	15	15	15	15	15	15	15	15
Počet vodorovných drôtov	8	12	13	13	15	16	19	23	20
	<div style="border: 1px solid black; padding: 2px; margin-bottom: 2px;">20</div> <div style="border: 1px solid black; padding: 2px; margin-bottom: 2px;">20</div> <div style="border: 1px solid black; padding: 2px; margin-bottom: 2px;">15</div> <div style="border: 1px solid black; padding: 2px; margin-bottom: 2px;">15</div> <div style="border: 1px solid black; padding: 2px; margin-bottom: 2px;">10</div> <div style="border: 1px solid black; padding: 2px; margin-bottom: 2px;">10</div> <div style="border: 1px solid black; padding: 2px; margin-bottom: 2px;">10</div> <div style="border: 1px solid black; padding: 2px; margin-bottom: 2px;">10</div> <div style="border: 1px solid black; padding: 2px; margin-bottom: 2px;">5</div> <div style="border: 1px solid black; padding: 2px; margin-bottom: 2px;">5</div> <div style="border: 1px solid black; padding: 2px; margin-bottom: 2px;">5</div>	<div style="border: 1px solid black; padding: 2px; margin-bottom: 2px;">20</div> <div style="border: 1px solid black; padding: 2px; margin-bottom: 2px;">15</div> <div style="border: 1px solid black; padding: 2px; margin-bottom: 2px;">15</div> <div style="border: 1px solid black; padding: 2px; margin-bottom: 2px;">10</div> <div style="border: 1px solid black; padding: 2px; margin-bottom: 2px;">10</div> <div style="border: 1px solid black; padding: 2px; margin-bottom: 2px;">10</div> <div style="border: 1px solid black; padding: 2px; margin-bottom: 2px;">10</div> <div style="border: 1px solid black; padding: 2px; margin-bottom: 2px;">10</div> <div style="border: 1px solid black; padding: 2px; margin-bottom: 2px;">10</div> <div style="border: 1px solid black; padding: 2px; margin-bottom: 2px;">5</div> <div style="border: 1px solid black; padding: 2px; margin-bottom: 2px;">5</div> <div style="border: 1px solid black; padding: 2px; margin-bottom: 2px;">5</div>	<div style="border: 1px solid black; padding: 2px; margin-bottom: 2px;">20</div> <div style="border: 1px solid black; padding: 2px; margin-bottom: 2px;">15</div> <div style="border: 1px solid black; padding: 2px; margin-bottom: 2px;">15</div> <div style="border: 1px solid black; padding: 2px; margin-bottom: 2px;">10</div> <div style="border: 1px solid black; padding: 2px; margin-bottom: 2px;">10</div> <div style="border: 1px solid black; padding: 2px; margin-bottom: 2px;">10</div> <div style="border: 1px solid black; padding: 2px; margin-bottom: 2px;">10</div> <div style="border: 1px solid black; padding: 2px; margin-bottom: 2px;">10</div> <div style="border: 1px solid black; padding: 2px; margin-bottom: 2px;">10</div> <div style="border: 1px solid black; padding: 2px; margin-bottom: 2px;">5</div> <div style="border: 1px solid black; padding: 2px; margin-bottom: 2px;">5</div> <div style="border: 1px solid black; padding: 2px; margin-bottom: 2px;">5</div>	<div style="border: 1px solid black; padding: 2px; margin-bottom: 2px;">20</div> <div style="border: 1px solid black; padding: 2px; margin-bottom: 2px;">20</div> <div style="border: 1px solid black; padding: 2px; margin-bottom: 2px;">20</div> <div style="border: 1px solid black; padding: 2px; margin-bottom: 2px;">15</div> <div style="border: 1px solid black; padding: 2px; margin-bottom: 2px;">15</div> <div style="border: 1px solid black; padding: 2px; margin-bottom: 2px;">10</div> <div style="border: 1px solid black; padding: 2px; margin-bottom: 2px;">10</div> <div style="border: 1px solid black; padding: 2px; margin-bottom: 2px;">10</div> <div style="border: 1px solid black; padding: 2px; margin-bottom: 2px;">10</div> <div style="border: 1px solid black; padding: 2px; margin-bottom: 2px;">10</div> <div style="border: 1px solid black; padding: 2px; margin-bottom: 2px;">10</div> <div style="border: 1px solid black; padding: 2px; margin-bottom: 2px;">5</div> <div style="border: 1px solid black; padding: 2px; margin-bottom: 2px;">5</div> <div style="border: 1px solid black; padding: 2px; margin-bottom: 2px;">5</div>	<div style="border: 1px solid black; padding: 2px; margin-bottom: 2px;">20</div> <div style="border: 1px solid black; padding: 2px; margin-bottom: 2px;">20</div> <div style="border: 1px solid black; padding: 2px; margin-bottom: 2px;">20</div> <div style="border: 1px solid black; padding: 2px; margin-bottom: 2px;">20</div> <div style="border: 1px solid black; padding: 2px; margin-bottom: 2px;">15</div> <div style="border: 1px solid black; padding: 2px; margin-bottom: 2px;">15</div> <div style="border: 1px solid black; padding: 2px; margin-bottom: 2px;">10</div> <div style="border: 1px solid black; padding: 2px; margin-bottom: 2px;">10</div> <div style="border: 1px solid black; padding: 2px; margin-bottom: 2px;">10</div> <div style="border: 1px solid black; padding: 2px; margin-bottom: 2px;">10</div> <div style="border: 1px solid black; padding: 2px; margin-bottom: 2px;">10</div> <div style="border: 1px solid black; padding: 2px; margin-bottom: 2px;">10</div> <div style="border: 1px solid black; padding: 2px; margin-bottom: 2px;">5</div> <div style="border: 1px solid black; padding: 2px; margin-bottom: 2px;">5</div> <div style="border: 1px solid black; padding: 2px; margin-bottom: 2px;">5</div>	<div style="border: 1px solid black; padding: 2px; margin-bottom: 2px;">20</div> <div style="border: 1px solid black; padding: 2px; margin-bottom: 2px;">20</div> <div style="border: 1px solid black; padding: 2px; margin-bottom: 2px;">20</div> <div style="border: 1px solid black; padding: 2px; margin-bottom: 2px;">20</div> <div style="border: 1px solid black; padding: 2px; margin-bottom: 2px;">15</div> <div style="border: 1px solid black; padding: 2px; margin-bottom: 2px;">15</div> <div style="border: 1px solid black; padding: 2px; margin-bottom: 2px;">10</div> <div style="border: 1px solid black; padding: 2px; margin-bottom: 2px;">10</div> <div style="border: 1px solid black; padding: 2px; margin-bottom: 2px;">10</div> <div style="border: 1px solid black; padding: 2px; margin-bottom: 2px;">10</div> <div style="border: 1px solid black; padding: 2px; margin-bottom: 2px;">10</div> <div style="border: 1px solid black; padding: 2px; margin-bottom: 2px;">10</div> <div style="border: 1px solid black; padding: 2px; margin-bottom: 2px;">5</div> <div style="border: 1px solid black; padding: 2px; margin-bottom: 2px;">5</div> <div style="border: 1px solid black; padding: 2px; margin-bottom: 2px;">5</div>	<div style="border: 1px solid black; padding: 2px; margin-bottom: 2px;">20</div> <div style="border: 1px solid black; padding: 2px; margin-bottom: 2px;">20</div> <div style="border: 1px solid black; padding: 2px; margin-bottom: 2px;">20</div> <div style="border: 1px solid black; padding: 2px; margin-bottom: 2px;">20</div> <div style="border: 1px solid black; padding: 2px; margin-bottom: 2px;">15</div> <div style="border: 1px solid black; padding: 2px; margin-bottom: 2px;">15</div> <div style="border: 1px solid black; padding: 2px; margin-bottom: 2px;">10</div> <div style="border: 1px solid black; padding: 2px; margin-bottom: 2px;">10</div> <div style="border: 1px solid black; padding: 2px; margin-bottom: 2px;">10</div> <div style="border: 1px solid black; padding: 2px; margin-bottom: 2px;">10</div> <div style="border: 1px solid black; padding: 2px; margin-bottom: 2px;">10</div> <div style="border: 1px solid black; padding: 2px; margin-bottom: 2px;">10</div> <div style="border: 1px solid black; padding: 2px; margin-bottom: 2px;">5</div> <div style="border: 1px solid black; padding: 2px; margin-bottom: 2px;">5</div> <div style="border: 1px solid black; padding: 2px; margin-bottom: 2px;">5</div>	<div style="border: 1px solid black; padding: 2px; margin-bottom: 2px;">20</div> <div style="border: 1px solid black; padding: 2px; margin-bottom: 2px;">20</div> <div style="border: 1px solid black; padding: 2px; margin-bottom: 2px;">20</div> <div style="border: 1px solid black; padding: 2px; margin-bottom: 2px;">20</div> <div style="border: 1px solid black; padding: 2px; margin-bottom: 2px;">15</div> <div style="border: 1px solid black; padding: 2px; margin-bottom: 2px;">15</div> <div style="border: 1px solid black; padding: 2px; margin-bottom: 2px;">10</div> <div style="border: 1px solid black; padding: 2px; margin-bottom: 2px;">10</div> <div style="border: 1px solid black; padding: 2px; margin-bottom: 2px;">10</div> <div style="border: 1px solid black; padding: 2px; margin-bottom: 2px;">10</div> <div style="border: 1px solid black; padding: 2px; margin-bottom: 2px;">10</div> <div style="border: 1px solid black; padding: 2px; margin-bottom: 2px;">10</div> <div style="border: 1px solid black; padding: 2px; margin-bottom: 2px;">5</div> <div style="border: 1px solid black; padding: 2px; margin-bottom: 2px;">5</div> <div style="border: 1px solid black; padding: 2px; margin-bottom: 2px;">5</div>	

STĽÍPKY PRÉRIA

Stĺpik Préria je podobný k vinohradníckym stĺpikom. Výhodou je, že sa nemusí betónovať, osádza sa len zatlačením pomocou mechanizmu či bágrika do zeme. Druhou výhodou sú výstupky - ušká, ktoré nahrádzajú vodiace príchytky.

= k stĺpikom Préria sa používajú "bočné vzpery ZN"

Výška stĺpika (cm)	Stĺpik PRÉRIA , profil 50/30/1,5mm S250GD+Z275
	Cena s DPH (EUR/ks)
180	5,20
210	6,06
230	6,63
250	7,20



DRÔTY A OSTNATÉ DRÔTY

OSTNATÉ DRÔTY

OSTNATÝ DRÔT POZINKOVANÝ

- = Ostnatý drôt tvorí sústava dvoch spletených drôtov, medzi ktoré sú každých 100mm vpletané dva priečne drôty – ostne.
- = povrchová úprava: drôt pozinkovaný (Zn)
- = priemer drôtu 2,00mm priebežný drôt, priemer drôtu 1,80mm ostne
- = balenie v balíkoch s držiakom, balíky 50, 100, 250m

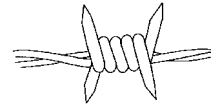

Povrchová úprava	Priemer drôtu (mm)	Dĺžka drôtu v bal (m)	Cena s DPH (EUR/ks)
ZN	1,80 / 2,00	50	12,50
		100	22,40
		250	52,30

OSTNATÝ DRÔT POPLASTOVANÝ

- = povrchová úprava: drôt poplastovaný (PVC) farba (RAL6005)
- = priemer drôtu 2,50mm (priebežný drôt) / 2,00mm (ostne)
- = balenie v balíkoch s držiakom, balíky 50m a 100m

Povrchová úprava	Priemer drôtu (mm)	Dĺžka drôtu v bal (m)	Cena s DPH (EUR/ks)
PVC	2,0 / 2,5	50	14,40
		100	25,30

ŽILETKOVÝ OSTNATÝ DRÔT CONCERTINA

- = balenie v balíkoch s rozvinutou dĺžkou 8-10m
- = priemer balíka 450mm, respektíve 700mm
- = nános ZN cca 40g/m²

Priemer balíka (mm)	Dĺžka drôtu v bal (m) cca	Cena s DPH (EUR/ks)
450	8	30,00
700	10	44,00

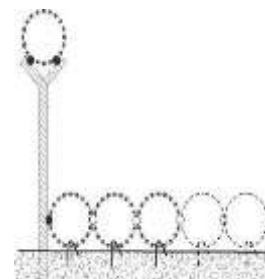
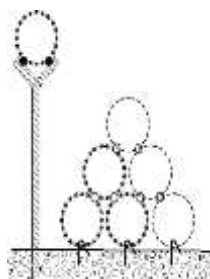
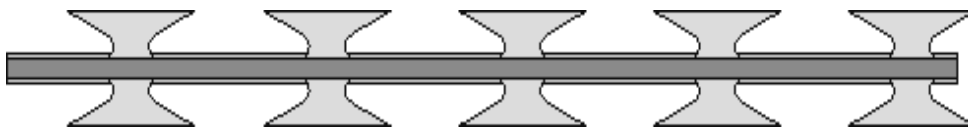

DRÔT POZINKOVANÝ (ZN)**DRÔT BEZ POVRCHOVEJ ÚPRAVY (FE)**

= balenie: štandardne balené

Drôt pozinkovaný (ZN)	
Priemer drôtu (mm)	Cena s DPH (EUR/kg)
0,80	2,31
1,00	2,26
1,20	2,18
1,40	2,13
1,60	1,89
1,80	1,83
2,00	1,81
2,20	1,79
2,50	1,78
2,80	1,73
3,10	1,71
4,00	1,81
5,00	1,91

Drôt bez povrchovej úpravy (FE)	
Priemer drôtu (mm)	Cena s DPH (EUR/kg)
0,80	2,59
1,00	2,21
1,20	1,79
1,40	1,75
1,60	1,69
1,80	1,69
2,00	1,68
2,20	1,65
2,50	1,65
2,80	1,65
3,10	1,65
4,00	1,65
5,00	1,65
6,00	1,65

DRÔT POPLASTOVANÝ (ZN+PVC)

= balenie: voľne (kg)

= priemer drôtu v mm je uvádzaný pred poplastovaním a po poplastovaní

= farba tmavozelená (RAL6005), šedá (RAL7016), čierna (RAL9005), hnedá (RAL8017)

Priemer drôtu (mm)	RAL 6005	RAL 7016, 8017, 9005
	Cena s DPH (EUR/kg)	Cena s DPH (EUR/kg)
1,40 / 2,00	2,48	X
1,65 / 2,50	2,22	2,22
1,70 / 2,70	2,22	X
1,80 / 2,80	2,21	X
1,90 / 3,00	2,19	2,19
2,00 / 3,00	2,18	X
2,20 / 3,20	2,13	X
2,20 / 3,40	2,13	X
2,50 / 3,50	2,08	2,08
3,00 / 4,00	1,99	X

NATÁČANÉ DRÔTY POPLASTOVANÉ (ZN+PVC)

= priemer drôtu v mm je uvádzaný pred poplastovaním a po poplastovaní

= štandardná farba (**RAL6005**)

= priemer drôtu 2,50/3,50 mm a 1,40/2,00 mm dostupný aj vo farbe **RAL7016**

Povrchová úprava	Priemer drôtu (mm)	Dĺžka drôtu v balíku (m)	RAL6005	RAL7016
			Cena s DPH (EUR/ks)	Cena s DPH (EUR/ks)
PVC	1,00 / 1,40	50	2,08	x
	1,40 / 2,00	30	4,29	4,29
	2,20 / 3,20	16	2,77	x
		26	3,63	x
		32	4,30	x
		48	6,20	x
		52	6,67	x
		78	9,35	x
	2,50 / 3,50	16	3,19	3,19
		26	4,31	4,31
		32	4,95	4,95
		48	7,08	7,08
		52	7,85	7,85
		78	11,21	11,21
		80	11,76	11,76

NATÁČANÉ DRÔTY POZINKOVANÉ (ZN) A BEZ POVRCHOVEJ ÚPRAVY (FE)

Povrchová úprava	Priemer drôtu (mm)	Dĺžka drôtu v balíku (m)	Cena s DPH (EUR/ks)
ZN	0,80	100	1,83
	1,00	100	2,37
	1,20	100	3,06
	1,40	100	3,69
	2,20	100	8,71
	3,10	16	3,07
		32	5,04
		48	7,18
		52	7,80
		78	10,96
	80	11,31	

FE	1,20	100	2,55
	1,40	100	4,22
	2,50	100	9,23
	3,10	100	12,83

KOVOVÉ A RABICOVÉ TKANINY

KOVOVÉ TKANINY

- = povrchová úprava: drôt bez povrchovej úpravy (Fe), alebo pozinkovaný drôt (Zn)
- = balenie v roľkách po 10m
- = štandardná výška 100cm

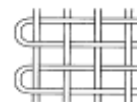

Veľkosť oka (mm)	Priemer drôtu (mm)	Bez povrchovej úpravy (FE)	S povrchovou úpravou (ZN)
		Cena s DPH (EUR/m)	Cena s DPH (EUR/m)
2,00	0,50	6,13	7,30
3,15	0,80	9,25	9,28
4,00	1,00	9,38	9,43

RABICOVÁ TKANINA

- = povrchová úprava: drôt bez povrchovej úpravy (Fe)
- = balenie v roľkách 50 m, alternatívne 25 m
- = štandardná výška 100cm

Povrchová úprava	Veľkosť oka (mm)	Priemer drôtu (mm)	Cena s DPH (EUR/m)
FE	16 x 16	0,80	1,92

REBIERKOVÉ TKANINY

- = povrchová úprava: drôt bez povrchovej úpravy (Fe), drôt pozinkovaný (Zn)
- = štandardný rozmer tabule: 1000x2000 mm, 1250x2000mm, 1500x2000mm

Veľkosť oka (mm)	Priemer drôtu (mm)	Bez povrchovej úpravy (Fe)	S povrchovou úpravou (Zn)
		Cena s DPH (EUR/m ²)	Cena s DPH (EUR/m ²)
20	2,00	27,00	27,10
30	2,80	19,40	19,50
	3,10	21,50	21,60
40	2,50	9,40	9,50
	3,10	12,00	12,10
50	2,80	8,70	8,70
	3,10	9,60	9,80
	4,00	13,20	13,80

PRIRÁŽKY	Prirážky pre rebierkové tkaniny za neštandardný rozmer! Len na objednávku.	1 - 10 ks	+45 %
		11 - 30 ks	+25 %
		31 - 60 ks	+10 %
		61 ks a viac	cena dohodou

KLINCE

Klince su najbežnejší spojovací materiál na vytváranie pevných a trvanlivých spojov.

Balenie: kartóny 2,50 kg, 3 kg, 4 kg, 5 kg, Kartóny sú na paletách a paleta je obalená PVC fóliou.

KLINCE STAVEBNÉ FE a ZN

Rozmer	Bez povrchovej úpravy (FE)	S povrchovou úpravou (ZN)
	Cena s DPH (EUR/kg)	Cena s DPH (EUR/kg)
16 x 1,20	5,18 - dopredaj	x
20 x 1,20	4,95 - dopredaj	x
20 x 1,40	4,49	x
25 x 1,40	3,74	x
32 x 1,60	3,22	x
36 x 1,80	3,89 - dopredaj	x
40 x 2,00	2,33	3,55 - dopredaj
50 x 2,20	2,17	3,42 - dopredaj
63 x 2,50	1,81	x
70 x 2,80	1,81	3,23 - dopredaj
80 x 3,10	1,81	3,20 - dopredaj
90 x 3,50	1,81	3,19 - dopredaj
100 x 4,00	1,81	x
120 x 4,00	1,81	x
130 x 4,50	1,96 - dopredaj	x
140 x 4,50	1,96	x
150 x 5,00	1,96	x
160 x 6,30	1,96	x
180 x 6,30	1,96	x
200 x 6,30	1,96	x
210 x 7,10	1,96 - dopredaj	x
220 x 7,10	1,96	x
230 x 7,10	1,96	x
250 x 8,00	1,96	x
260 x 8,00	1,96 - dopredaj	x
280 x 8,00	1,96	x
300 x 8,00	1,96	x

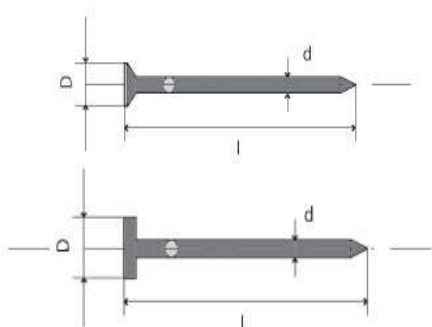

KLINCE KRÚTENÉ

Rozmer	Cena s DPH (EUR/kg)
40 x 3,50	2,18 - dopredaj
50 x 3,50	2,17 - dopredaj
60 x 3,50	2,17 - dopredaj
70 x 3,50	3,14
80 x 3,50	3,14
90 x 3,50	3,14
100 x 3,50	2,16 - dopredaj
120 x 3,50	2,16 - dopredaj



KLINCE LEPENKOVÉ FE a ZN

Rozmer	FE	ZN
	Cena s DPH (EUR/kg)	Cena s DPH (EUR/kg)
20 x 2,50	X - dopredaj	3,90
25 x 2,50	X - dopredaj	3,90
32 x 2,50	X - dopredaj	3,90
36 x 2,50	X - dopredaj	4,86

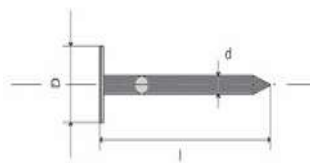

KLINCE SVORKY – U-KLINCE

Rozmer	Cena s DPH (EUR/kg)
25 x 2,50	3,17
30 x 3,10	3,17
40 x 3,80	3,17

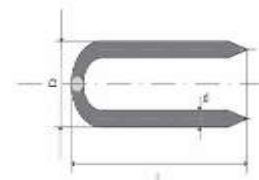

KLINCE ČALUNICKÉ

Rozmer	Cena s DPH (EUR/kg)
8 x 1,40	6,00 - dopredaj
12 x 1,40	5,63 - dopredaj
16 x 1,60	4,91 - dopredaj
20 x 1,60	4,54 - dopredaj
25 x 2,00	3,02 - dopredaj

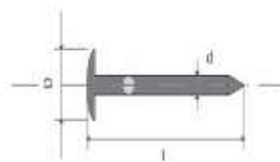

KLINCE KOLÁRSKE

Rozmer	FE
	Cena s DPH (EUR/kg)
20 x 1,20	4,90 - dopredaj
25 x 1,20	4,78 - dopredaj
32 x 1,40	3,62
40 x 1,80	2,78
50 x 2,20	2,46
63 x 2,50	2,32 - dopredaj
70 x 2,80	2,29 - dopredaj
80 x 3,10	2,27 - dopredaj



KLINCE RÁKOSNÍCKE - TRSTENIAKY

Rozmer	Cena s DPH (EUR/kg)
32 x 2,50	2,88 - dopredaj



CHOVATEĽSKÉ PLETIVÁ

ZVÁRANÉ ŠTVORHRANNÉ PLETIVÁ POZINKOVANÉ

- = výška 100cm
- = povrchová úprava: pozinkovanie v tavenine (Zn)
- = balenie v roľkách po 25m

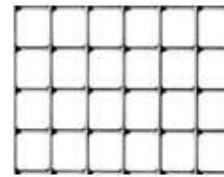

Veľkosť oka (mm)	Priemer drôtu (mm)	Cena s DPH (EUR/m)
6,0 x 6,0	0,65	3,17
10,0 x 10,0	0,80	2,81
13,0 x 13,0	0,80	2,07
13,0 x 13,0	1,05	4,14
16,0 x 16,0	1,20	3,77
19,0 x 19,0	1,40	3,46
25,0 x 25,0	2,00	5,42
50,0 x 50,0	2,00	3,10

ZVÁRANÉ ŠTVORHRANNÉ PLETIVÁ POPLASTOVANÉ

- = výška 100cm
- = povrchová úprava: pozinkovanie a poplastovanie (Zn+PVC)
- = balenie v roľkách po 25m



Veľkosť oka (mm)	Priemer drôtu (mm)	Cena s DPH (EUR/m)
13,0 x 13,0	1,20	2,37
16,0 x 16,0	1,20	2,02
19,0 x 19,0	1,40	2,26
25,0 x 25,0	2,00	4,84

ŠESTĚHRANNÉ PLETIVÁ

Šestšhranné pletivo sa používa na oplotenie kliek a voliér pre zvieratá a vtáctvo, na prenosné a pevné ohrady pre hydinu. V poľnohospodárstve sa využíva ako ochrana sadeníc a stromov a v kvetinárstve ako materiál na aranžovanie a výstupy pre dekorácie. V stavebníctve je možné použitie tohto pletiva na spevňovanie omietok a pri zatepľovaní budov. Šestšhranné pletivo sa používa aj na prichytávanie izolácie teplovzdušných potrubí.

ŠESTĚHRANNÉ PLETIVÁ POZINKOVANÉ V TAVENINE (HNZ)

- = výška 100cm
- = povrchová úprava: pozinkovanie v tavenine (HNZ)
- = pletivo je vyrobené a až následne pozinkované
- = balenie po 50m

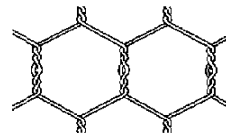

HNZ - hrubý nános zinku, **Zn 240 g/m²**

Veľkosť oka (mm)	Priemer drôtu (mm)	Cena s DPH (EUR/m)
13	0,70	1,86
16	0,70	1,79
20	0,70	1,33
25	0,80	1,43

ŠESTĚHRANNÉ PLETIVÁ POPLASTOVANÉ (PVC)

- = výška 100cm
- = povrchová úprava: pozinkovanie a poplastovanie (Zn+PVC)
- = balenie po 25m
- = pletivo je vyrobené a až následne poplastované

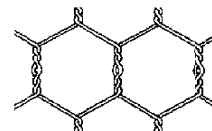

Veľkosť oka (mm)	Priemer drôtu (mm)	Cena s DPH (EUR/m)
13	0,90	1,32
16	0,90	1,17
20	0,90	1,09
25	1,00	0,85

ŠESTĚHRANNÉ PLETIVÁ Z POZINKOVANÉHO DRÔTU (ZND)

- = výška 100cm
- = povrchová úprava: pozinkovaný drôt (ZND)
- = balenie po 50m
- = pletivo je vyrobené z pozinkovaného drôtu

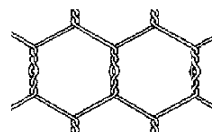

Veľkosť oka (mm)	Priemer drôtu (mm)	Cena s DPH (EUR/m)
13	0,70	1,11
16	0,70	1,09
20	0,70	0,92
25	0,80	0,83

ŠTVORHRANNÉ PLETIVÁ pozinkované s malými okami

- = povrchová úprava: pozinkovaný drôt
- = konce roliek sú štandardne balené do fólie

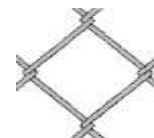

Veľkosť oka (mm)	Priemer drôtu (mm)	Balenie v rolke (m)	Výška (cm)	Cena s DPH (EUR/m)
10	1,40	10	100	12,05
16	1,40	10	100	7,30
20	1,80	10	100	5,76

OBOROVÉ (ZVERNICOVÉ) PLETIVÁ

Vyrábajú sa z oceleového, pozinkovaného drôtu. Použitie týchto pletív, vzhľadom na ich vlastnosti je v poľnohospodárstve, lesníctve, na oborové zábrany do lesov a na pasienky.

- = oborové pletivá sa vyrábajú len na **objednávku**
- = oborové pletivo je 4-hranné pletivo s veľkými okami
- = výška pletiva: 100 – 400 cm, pri rozmere oka 80 mm.....2,2m
- = dĺžka roliek: 5m, 10m , 15m, 20m, 25m
- = oborové pletivá sa vyrábajú len zo strihanými koncami (konce nie sú zahnuté)

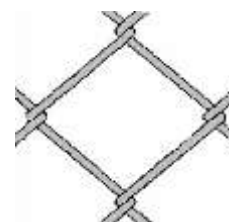

Povrchová úprava	Priemer drôtu (mm)	Veľkosť oka (mm)	Cena s DPH (EUR/m ²)
ZN	3,10	80 x 80	3,49
		100 x 100	4,26
		125 x 125	3,58
	4,00	100 x 100	6,01
		125 x 125	4,89
		150 x 150	4,49
	5,00	100 x 100	8,73
		125 x 125	7,42
		150 x 150	5,88

BRÁNY A BRÁNKY

BRÁNKY A BRÁNY GARDEN

JEDNOKRÍDLOVÉ BRÁNKY GARDEN

- Stípič:** trubka ZN+PVC (2ks), \varnothing 60mm x 2,00mm
Rám brány: trubka ZN+PVC, \varnothing 40mm x 1,30 mm
Výplň: štvorhranné pletivo poplastované
veľkosť oka 50mm
Povrchová úprava: ZN + PVC (RAL6005)

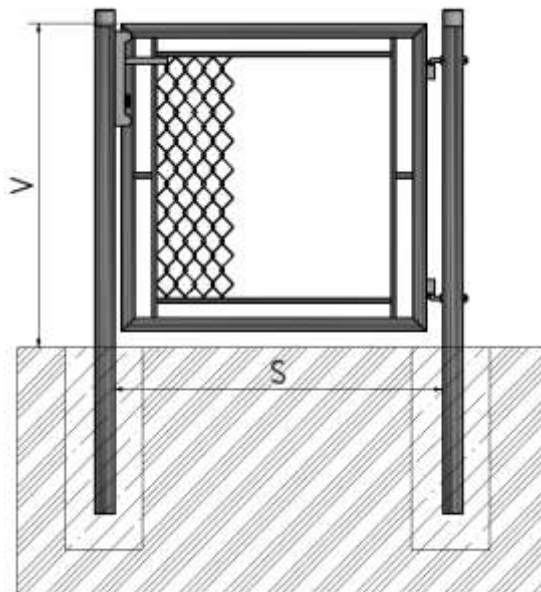

V = výška brány od terénu po vrch krídla
S = šírka medzi stípičkami

DVOJKRÍDLOVÉ BRÁNY GARDEN

- Stípič:** trubka ZN+PVC (2ks), \varnothing 76mm x 2,00mm
Rám brány: trubka ZN+PVC, \varnothing 40mm x 1,30 mm
Výplň: štvorhranné pletivo poplastované, veľkosť oka 50mm
Povrchová úprava: ZN + PVC (RAL6005)

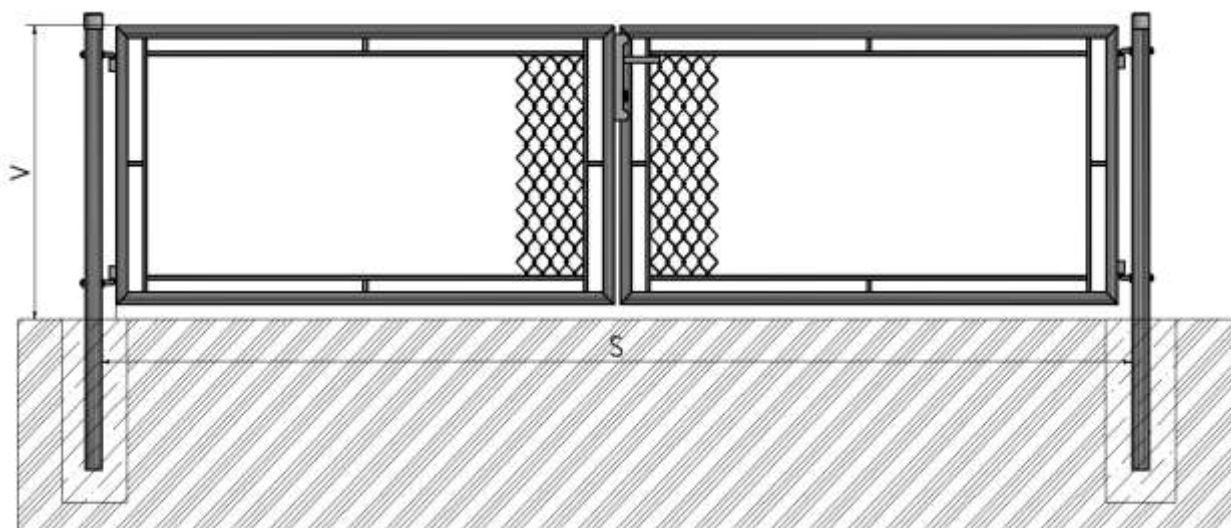

Jednokrídlová bránka GARDEN	
rozmer	Cena s DPH (EUR/ks)
1000x1000	152,00
1250x1000	157,00
1500x1000	170,00
1600x1000	178,00
1800x1000	192,00
2000x1000	207,00

Dvojkrídlová brána GARDEN	
rozmer	Cena s DPH (EUR/ks)
1000x3600	324,00
1250x3600	354,00
1500x3600	367,00
1600x3600	373,00
1800x3600	403,00
2000x3600	436,00

Brány a bránky GARDEN sa dodávajú štandardne so zabudovaným zámkom

Brány a brány GARDEN dodávame len v uvedených rozmeroch.

JEDNOKRÍDLOVÉ BRÁNKY ECO

Stĺpik: trubka (ZN+PVC) $\varnothing 60 \times 2$ mm
Rám brány : jakl 40x40x1,30 mm
Výplň: zváraná rohož 50x50x4mm
Povrchová úprava: ZN + PVC (RAL6005, RAL7016)

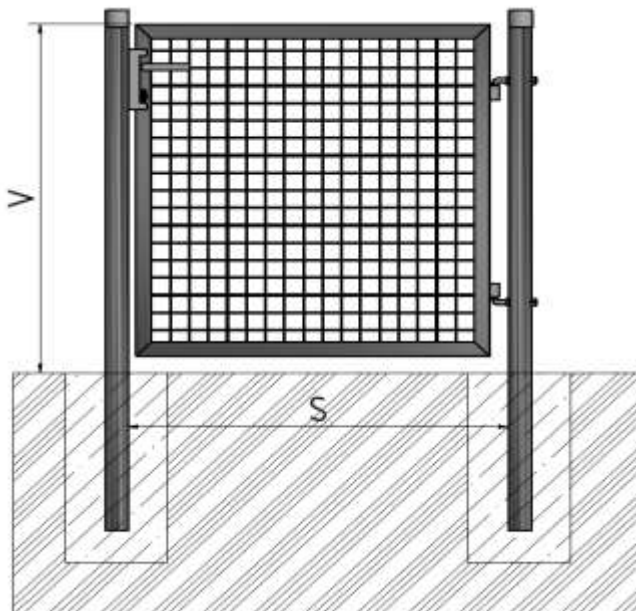

V = výška brány od terénu po vrch krídla
 S = šírka medzi stĺpikmi

DVOJKRÍDLOVÉ BRÁNY ECO

Stĺpik: trubka (ZN+PVC) $\varnothing 76 \times 2$ mm
Rám brány : jakl 40x40x1,30 mm
Výplň: zváraná rohož 50x50x4mm
Povrchová úprava: ZN + PVC (RAL6005, RAL7016)

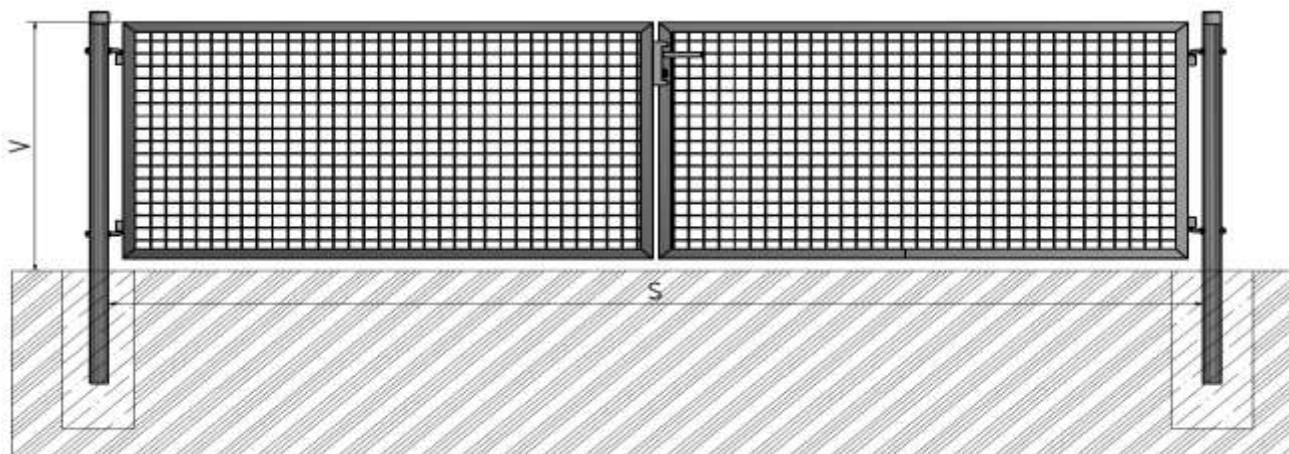

Jednokrídlová ECO bránka	
Rozmer (v x š) mm	Cena s DPH (EUR/ks)
1000 x 1000	169,00
1250 x 1000	191,00
1500 x 1000	224,00
1600 x 1000	234,00
1800 x 1000	260,00
2000 x 1000	264,00

Dvojkrídlová ECO brána	
Rozmer (v x š) mm	Cena s DPH (EUR/ks)
1000 x 3600	340,00
1250 x 3600	360,00
1500 x 3600	406,00
1600 x 3600	426,00
1800 x 3600	518,00
2000 x 3600	563,00

Brány a bránky ECO sa dodávajú štandardne so zabudovaným zámkom
 Brány a bránky ECO dodávame len v uvedených rozmeroch.

JEDNOKRÍDLOVÉ BRÁNKY UNIVERZAL A ORION



- Stípič:** JAKL 60x60x2 mm (pri výške 1700 mm: 80x80x2 mm)
Rám brány : jakl 40x40x1,20 mm
Výplň: zváraná rohož 50x200x5 mm
Povrchová úprava: ZN + PVC (RAL6005, RAL7016) - ORION
 HNZ + PVC (RAL6005, RAL7016) - UNIVERZAL

Súčasťou brány je zámok, doraz zámku, 2x nastaviteľné pánty.

Rozmer (V x S) mm	Jednokrídlová bránka	
	UNIVERZAL	ORION
	Cena s DPH (EUR/ks)	Cena s DPH (EUR/ks)
1000 x 1000	310,00	180,00
1200 x 1000	310,00	186,00
1500 x 1000	322,00	213,00
1700 x 1000	368,00	235,00
2000 x 1000	x	281,00

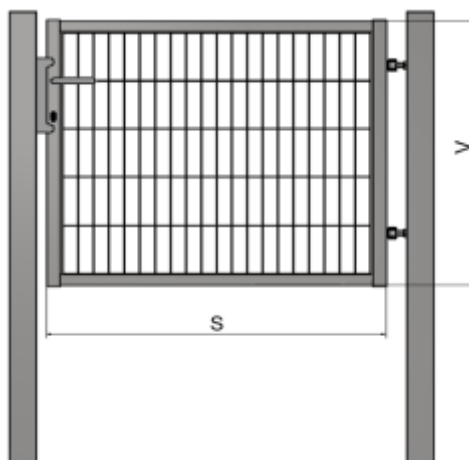

DVOJKRÍDLOVÉ BRÁNY UNIVERZAL A ORION

- Stípič:** JAKL 80x80x2 mm
Rám brány : jakl 40x40x1,20 mm
Výplň: zváraná rohož 50x200x5 mm
Povrchová úprava: ZN + PVC (RAL6005, RAL7016) - ORION
 HNZ + PVC (RAL6005, RAL7016) - UNIVERZAL

Súčasťou brány je zámok, doraz zámku, 4x nastaviteľné pánty, dorazový kolík

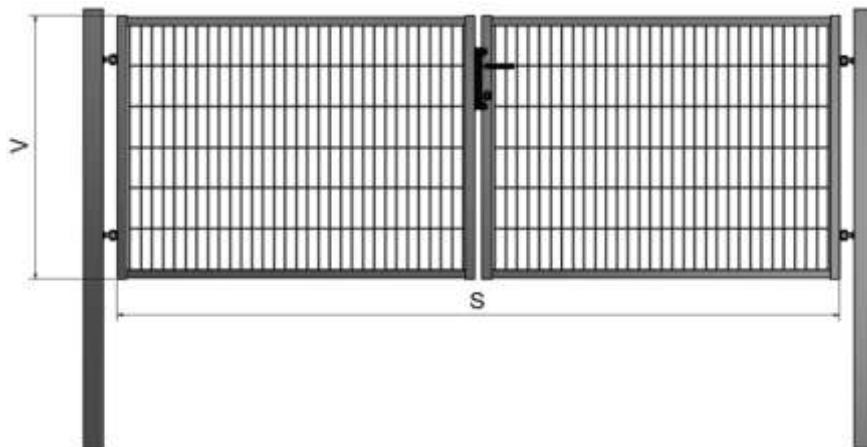

Rozmer (V x S) mm	Dvojkrídlová brána	
	UNIVERZAL	ORION
	Cena s DPH (EUR/ks)	Cena s DPH (EUR/ks)
1000 x 4000	704,00	329,00
1200 x 4000	768,00	351,00
1500 x 4000	960,00	452,00
1700 x 4000	1088,00	545,00
2000 x 4000	X	643,00

V = výška krídla
 S = šírka krídla

Bránky a brány UNIVERZAL alebo ORION dodávame len v uvedených rozmeroch.

BJ ŠPECIÁL

Stípy: 80x80mm
Rám brány : 40x40mm
Výplň brány: panel **200x50x4**, tyčový profil **JAKL 15x15mm**, panel **DOUBLE**
Povrch. úprava: HNZ (hrubý nános zinku, Zn 240 g/m²), HNZ+PVC (RAL6005 / RAL7016), HNZ+PVC (iné RAL)

BJ špeciál sa vyrába v 3 prevedeniach, cena je rovnaká pre všetky typy:

- = brána so stípkmi na zabetónovanie
- = brána so stípkmi na pätkách
- = brána bez stípkov s kotvami do betónových stíпов

Parametre brán:

- = štandard: šírka krídla L=1000mm
- = výška stípika = H+700mm, šírka medzi stípkmi = L+85mm, pri elektrodoraze L+100mm
- = Súčasťou brány je zámok GNS, doraz zámku, 2x pánty M16.
- = **pri výplni DOUBLE prirážka 12 %**
- = Pri atypických rozmeroch minimálna objednávacia cena = 1 m²

Výška krídla (H) mm	Šírka krídla (L) 1000 mm			ATYP šírka resp. výška		
	HNZ	RAL6005 / RAL7016	RAL inofar	HNZ	RAL6005 / RAL7016	RAL inofar.
	Cena s DPH (EUR/ks)			Cena s DPH (EUR/m ²)		
1200	378,00	435,00	na dopyt	328,00	376,00	na dopyt
1300	390,00	447,00	na dopyt			
1400	410,00	464,00	na dopyt			
1500	427,00	486,00	na dopyt			
1600	445,00	499,00	na dopyt			
1700	464,00	513,00	na dopyt			
1800	484,00	536,00	na dopyt			
1900	489,00	556,00	na dopyt			
2000	506,00	579,00	na dopyt			

Tieto brány je možné alternatívne dodať aj s elektrickým dorazom.

Elektrodoraz - príplatok k cene brány: 112,00 €

H = výška krídla

L = šírka krídla

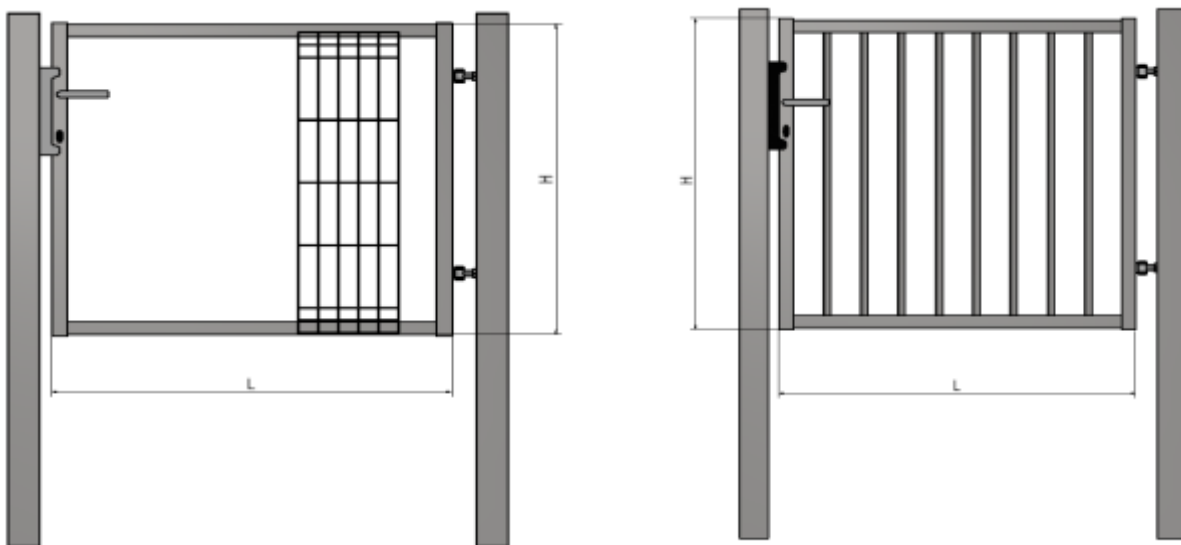

Pri bránkach BJ ŠPECIÁL je nutná 100% zálohová platba.

BD ŠPECIÁL: 3-6m

Stĺpiky:	v závislosti od rozmeru 100x100x3,0mm až 140x140x3,0mm
Rám brány :	40x40mm
Výplň brány:	panel 200x50x4 , tyčový profil JAKL 15x15mm, panel DOUBLE
Povrchová úprava :	HNZ (hrubý nános zinku, Zn 240 g/m ²), HNZ+PVC (RAL6005 / RAL7016), HNZ+PVC (iné RAL)

BD špeciál sa vyrába v 3 prevedeniach, cena je rovnaká pre všetky typy:

- = brána so stĺpikmi na zabetónovanie
- = brána so stĺpikmi na pätkách
- = brána bez stĺpikov s kotvami do betónových stĺpov

Parametre brán:

- = štandard: výška krídla H: Hmin=1200mm / Hmax=2000mm / po 100mm
- = štandard: šírka krídiel L: Lmin=3000mm / Lmax=6000mm / po 250mm
- = Šírka brány medzi stĺpmi je L+185mm.
- = Výška stĺpika brány je H+800mm.
- = **Pri výplni DOUBLE prirážka 12 %.**
- = Pri atypických rozmeroch prirážka +10%.

minimálna objednávacía cena HNZ: 723,00 EUR

minimálna objednávacía cena ZN+PVC (RAL6005 / RAL7016): 898,00 EUR

minimálna objednávacía cena iné farby: 1 031,00 EUR

- = Súčasťou brány je zámok GNS, doraz zámku, 4x pánty M20, doraz a dorazový kolík.

TYP	Povrchová úprava	Cena s DPH (EUR/m ²)
BD - Špeciál	HNZ	183,00
	HNZ+PVC (RAL6005 / RAL7016)	227,00
	Iné farby	na dopyt

H = výška krídla

L = šírka krídla

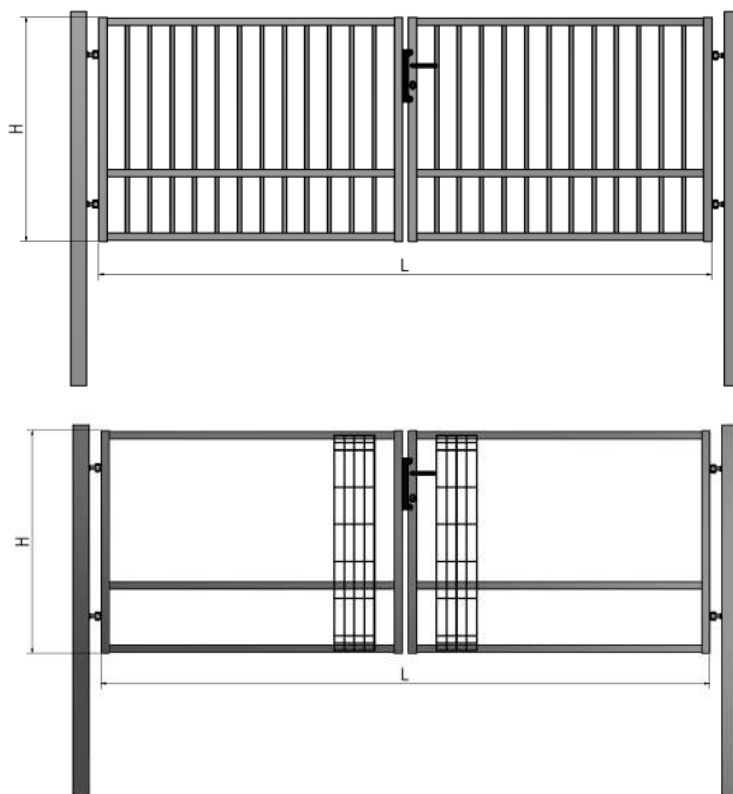

Pri bránach BD ŠPECIÁL je nutná 100% zálohová platba.

BRÁNY POSUVNÉ SAMONOSNÉ ŠPECIÁL

BPS ŠPECIÁL: šírka 3-6m

Nosný rám:	80x80mm
Rám brány:	40x40mm do šírky 4500mm a 50x50mm do šírky 6000mm
Nosný stĺpik:	so zabudovanou automatikou 140x140x2,0mm
Dorazový stĺp:	80x80x2,0mm
Výplň brány:	panel 200x50x4 , tyčový profil JAKL 15x15mm do šírky 4500mm a 20x20mm do šírky 6000mm, panel DOUBLE
Povrchová úprava:	HNZ (hrubý nános zinku, Zn 240 g/m ²) , HNZ+PVC (RAL6005 / RAL7016), HNZ+PVC (iné RAL)

Parametre brán:

- = štandard: šírka krídla L: Lmin=3000mm / Lmax=6000mm / po 500mm
- = štandard: výška krídla H: Hmin=1200mm / Hmax=2000mm / po 100mm
- = Prejazdová šírka = L (mm)
- = Atypické rozmery = prirážka 10% k základnej cene za m²
 - minimálna objednávacía cena HNZ: 1 876,00 EUR
 - minimálna objednávacía cena ZN+PVC (RAL6005 / RAL7016): 2 106,00 EUR
 - minimálna objednávacía cena iné farby: 2 424,00 EUR
- = Posuvné samonosné brány sú štandardne dodávané s nosným stĺpom na pätke.
- = Dorazový stĺp môže byť dodaný alternatívne na pätku, alebo na zabetónovanie.
- = Nosný stĺp posuvných brán je štandardne dodávaný s kotviacim materiálom
 - kotviaci materiál = 3x kotva+ chemická malta
- = pri výplni **DOUBLE** prirážka 12 %

TYP	Povrchová úprava	Cena s DPH (EUR/m ²)
BPS - Špeciál	HNZ	378,00
	HNZ+PVC (RAL6005 / RAL7016)	422,00
	Iné farby	na dopyt

	MJ	Cena s DPH (EUR/MJ)
Povinné príplatky k bránam BPS ŠPECIÁL		
Ozubená lišta / cena za 1m lišty - každá brána je dodávaná so zabudovanou ozubenou lištou, lištu je nutné pripočítať ku každej bráne v dĺžke: šírka brány L + 1,50m	m	44,00
AUTOMATIKA = 1x Pohon (zabudovaný motor ROGER TW90/800/HS, anténa, centrálna jednotka) + 1x LED svetlo + 2x diaľkové ovládanie	ks	1417,00
fotobunka (set, 2ks)	ks	63,00

Dodatočné príplatky v prípade požiadavky

Dodatočné diaľkové ovládanie	ks	34,00
Príplatek - bezpečnostný hrebeň (na vrch brány, na zvýšenie bezpečnosti objektu)	m	31,00

Pri BPS Špeciál je nutná 100% zálohová platba.

Brána BPS ŠPECIÁL - TYČ

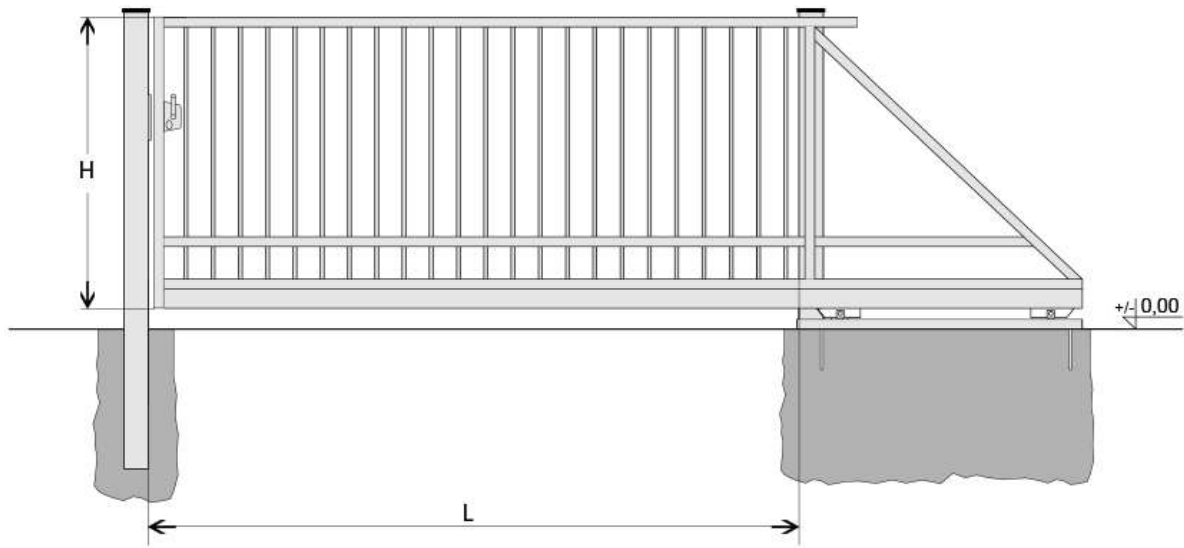

H = výška krídla
L = šířka mezi stĺpíky

Brána BPS ŠPECIÁL - GAL

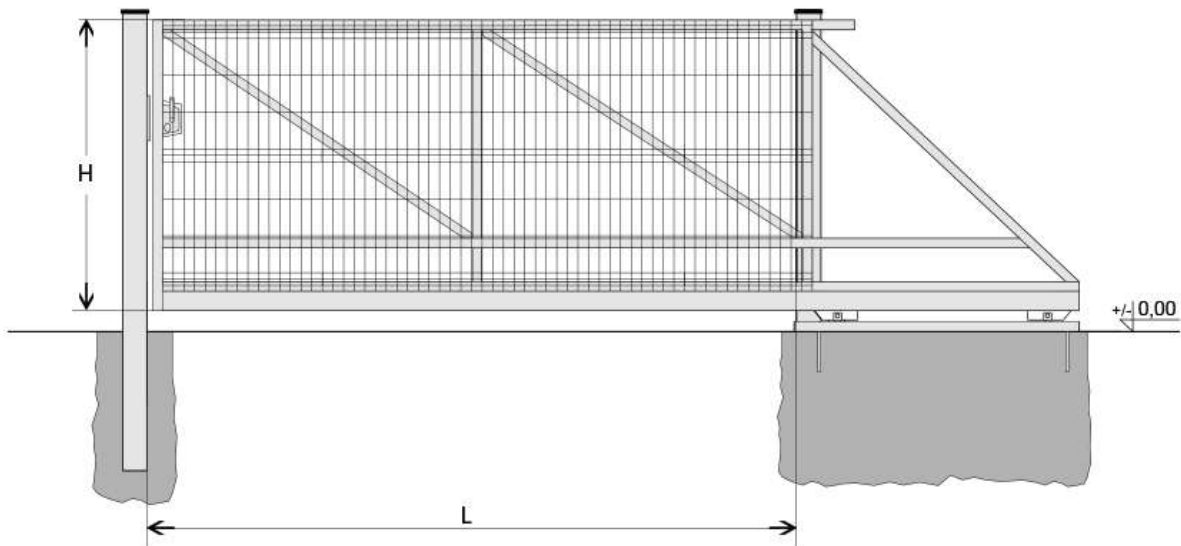

H = výška krídla
L = šířka mezi stĺpíky

BJ SOLID

Stípičky:	80x80mm
Rám brány :	40x40mm
Výplň brány:	panel 200x50x5 , tyčový profil JAKL 25x25mm
Povrch. úprava:	HNZ (hrubý nános zinku, Zn 240 g/m ²), HNZ+PVC (RAL6005 / RAL7016), HNZ+PVC (iné RAL)

Parametre brán:

- = štandard: výška krídla H=1000-2000mm
- = štandard: šírka krídla L=1000mm a L=1200mm
- = výška stípičky = H+900mm
- = šírka medzi stípkmi = L+95mm, pri elektrokoraze L+100mm
- = Súčasťou brány je zámok LOCINOX, doraz zámku, 2x pánty M16.
- = Cena brány so stípkmi, so stípkmi na pätkách alebo brána na kotvách je rovnaká.
- = Brány BJ SOLID dodávame len v uvedených rozmeroch.

Výška krídla (H) mm	Šírka krídla (L) mm					
	1000 mm			1200 mm		
	HNZ	RAL6005 / RAL7016	RAL inofar	HNZ	RAL6005 / RAL7016	RAL inofar
	Cena s DPH (EUR/ks)			Cena s DPH (EUR/ks)		
1000	461,00	547,00	na dopyt	517,00	601,00	na dopyt
1250	517,00	598,00		565,00	649,00	
1500	586,00	667,00		629,00	713,00	
1800	667,00	748,00		713,00	796,00	
2000	789,00	868,00		830,00	911,00	

Tieto brány je možné alternatívne dodať aj s elektrickým dorazom.
 Elektrokoraz - príplatok k cene brány **160,00 €**

H = výška krídla
 L = šírka krídla

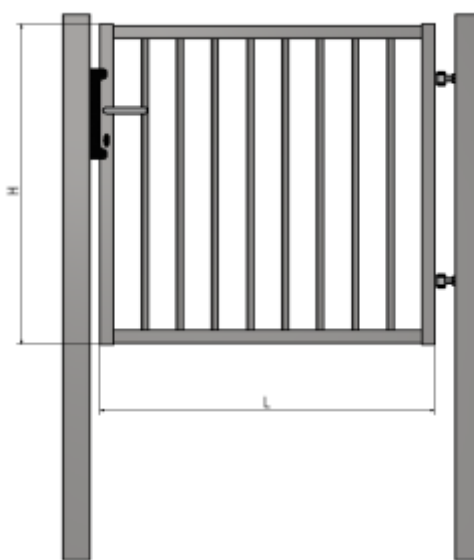
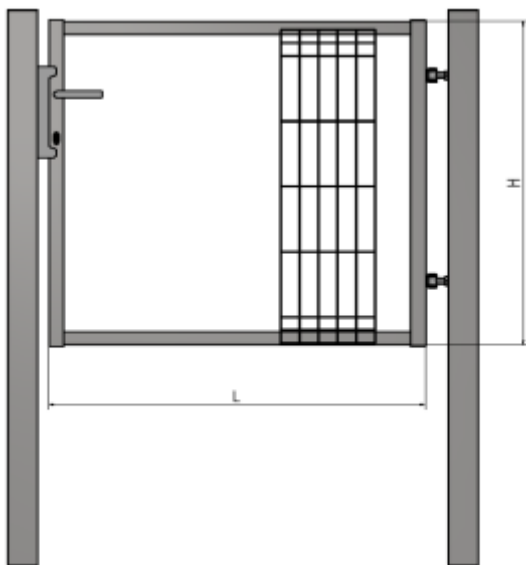

Pri BJ SOLID je nutná 100% zálohová platba.

BD SOLID: 6-10m

- Stípičky:** 140x140mm šírka 6000-8000mm a 160x160mm šírka 8000-10000mm
Rám brány : 50x50mm do šírky 8000mm a 60x60mm od šírky 8000mm
Výplň brány: panel **200x50x5**, tyčový profil **JAKL 25x25mm**
Povrchová úprava : HNZ (hrubý nános zinku, Zn 240 g/m²), HNZ+PVC (RAL6005 / RAL7016), HNZ+PVC (iné RAL)

Parametre brán:

- = štandard: výška krídla H: Hmin=1300mm / Hmax=2000mm / po 100mm
- = štandard: šírka krídla L: Lmin=6000mm / Lmax=10000mm / po 250mm
- = Prejazdová šírka = šírka brány medzi stípmi L+195mm
- = Pri atypických rozmeroch prirážka +10%.
- = Súčasťou brány je zámok LOCINOX, doraz zámku, 4x pánty M20, doraz a dorazový kolík.
- = Cena brán so stípmi na zabetónovanie, so stípmi na pätkách alebo na kotvách je rovnaká.

TYP	Povrchová úprava	Cena s DPH (EUR/m ²)
BD - Solid	HNZ	318,00
	HNZ+PVC (RAL6005 / RAL7016)	354,00
	Iné farby	na dopyt

H = výška krídla
L = šírka krídla

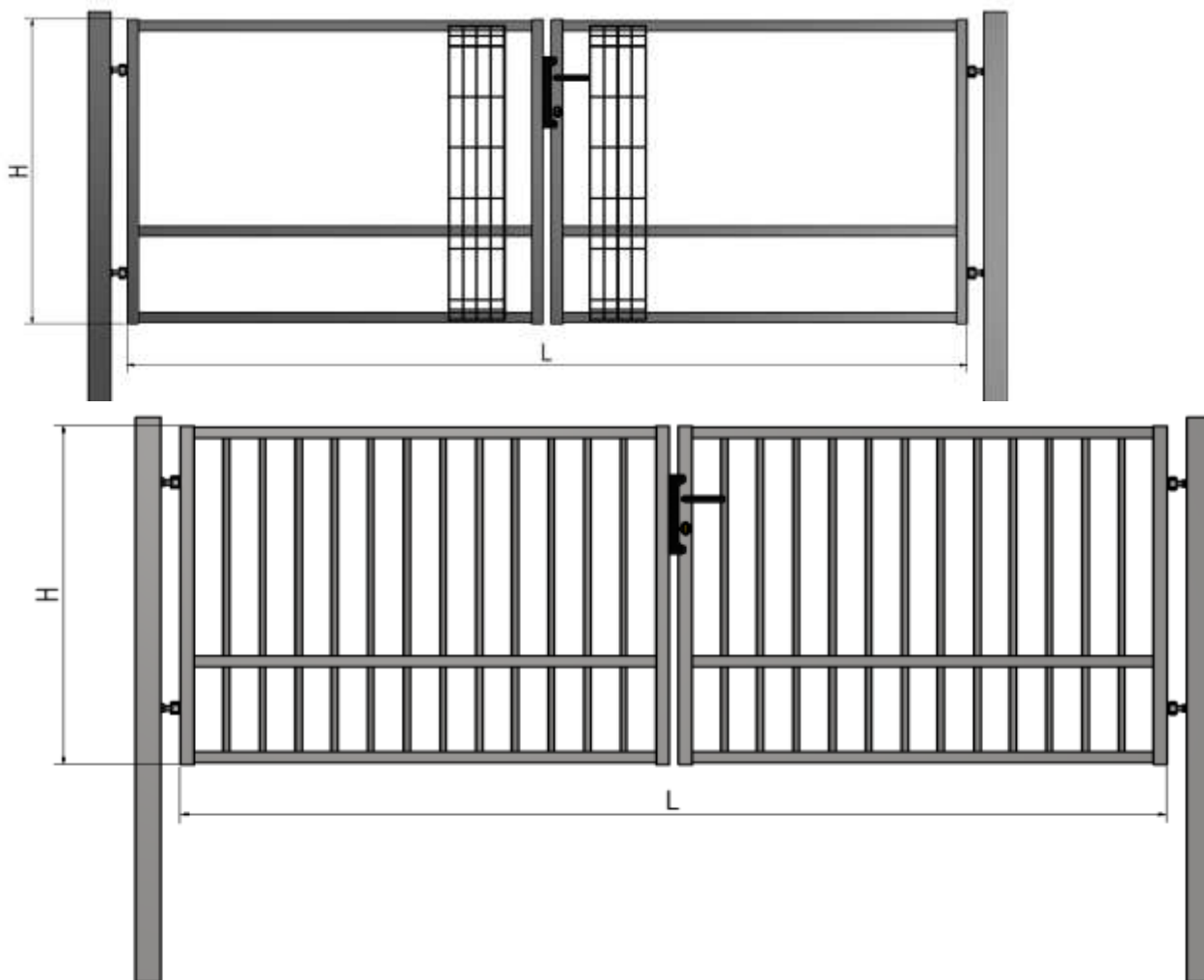

Pri BD SOLID je nutná 100% zálohová platba.

BRÁNY POSUVNÉ SAMONOSNÉ SOLID

BPS SOLID: šířka 6-9m

Nosný rám:	120x100mmx5,00mm
Rám brány:	60x60mm, 80x40mm, 80x60mm
Výplň brány:	panel 200x50x5 , tyčový profil JAKL 25x25mm
Povrchová úprava:	HNZ (hrubý nános zinku, Zn 240 g/m ²), HNZ+PVC (RAL6005 / RAL7016), HNZ+PVC (iné RAL)

Parametre brán:

- = štandard: výška krídla H: Hmin=1300mm - Hmax=2000mm / po 100mm
- = štandard: šířka krídla L: Lmin=6000mm - Lmax=9000mm / po 500mm
- = atyp rozmer (iný násobok ako 100mm resp. 500mm) = prirážka 10% na m²
- = Posuvné samonosné brány sú štandardne dodávané s nosným stĺpom na päťke.
- = Dorazový stĺp môže byť dodaný alternatívne na päťke, alebo na zabetónovanie.
- = Nosný stĺp posuvných brán je štandardne dodávaný s kotviacim materiálom
kotviaci materiál = 3x kotva+ chemická malta
- = Brány nad 9m šířky - informácie na obchodnom úseku

TYP	Povrchová úprava	Cena s DPH (EUR/m ²)
BPS SOLID - Tyč	HNZ	534,00
	HNZ+PVC (RAL6005, RAL7016)	588,00
	Iné farby	na dopyt
BPS SOLID - Panel	HNZ	470,00
	HNZ+PVC (RAL6005, RAL7016)	511,00
	Iné farby	na dopyt

Povinné príplatky k bránam BPS SOLID	MJ	Cena s DPH
		(EUR/MJ)
Ozubená lišta / cena za 1m lišty - každá brána je dodávaná so zabudovanou ozubenou lištou, lištu je nutné pripočítať ku každej bráne v dĺžke: šířka brány L + 1,50m	m	44,00
AUTOMATIKA = 1x Pohon (motor typ ROGER BH30) + 1x LED svetlo + 2x diaľkové ovládanie – do váhy 1000 kg. Pri väčšej bráne konzultovať silnejší motor a jeho cenu s obchodným oddelením.	ks	1222,00
fotobunka (set, 2ks)	ks	63,00

Dodatočné príplatky v prípade požiadavky

Dodatočné príplatky v prípade požiadavky	MJ	Cena s DPH (EUR/MJ)
Dodatočné diaľkové ovládanie	ks	34,00
Príplatek - bezpečnostný hrebeň (na vrch brány, na zvýšenie bezpečnosti objektu)	m	31,00

Pri BPS SOLID je nutná 100% zálohová platba.

BRÁNA BPS SOLID - GAL

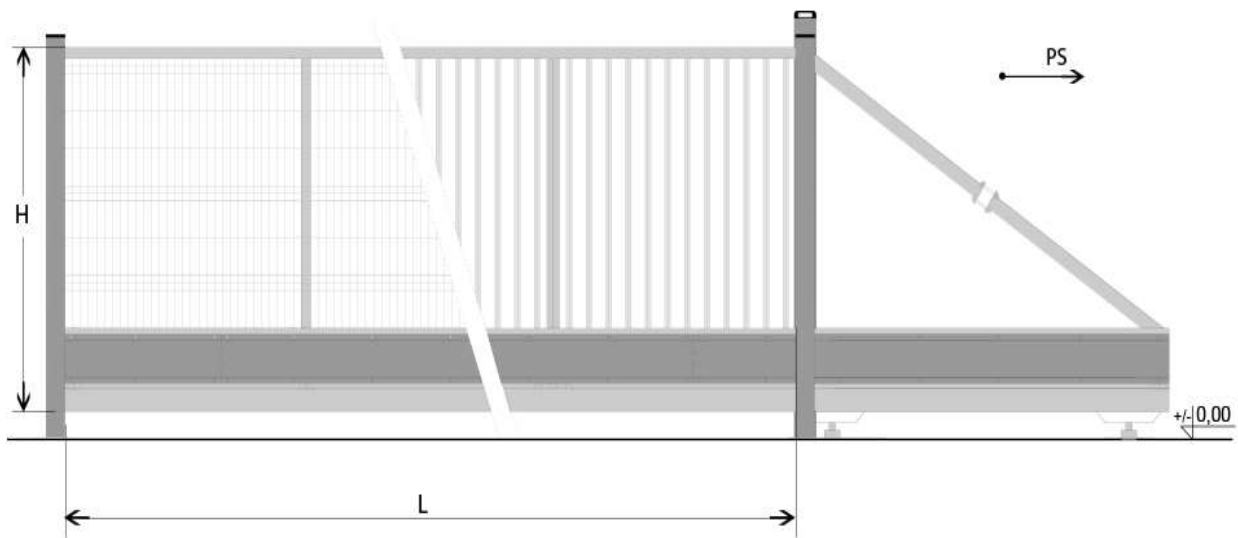

H = výška krídla
L = šířka mezi stípkami

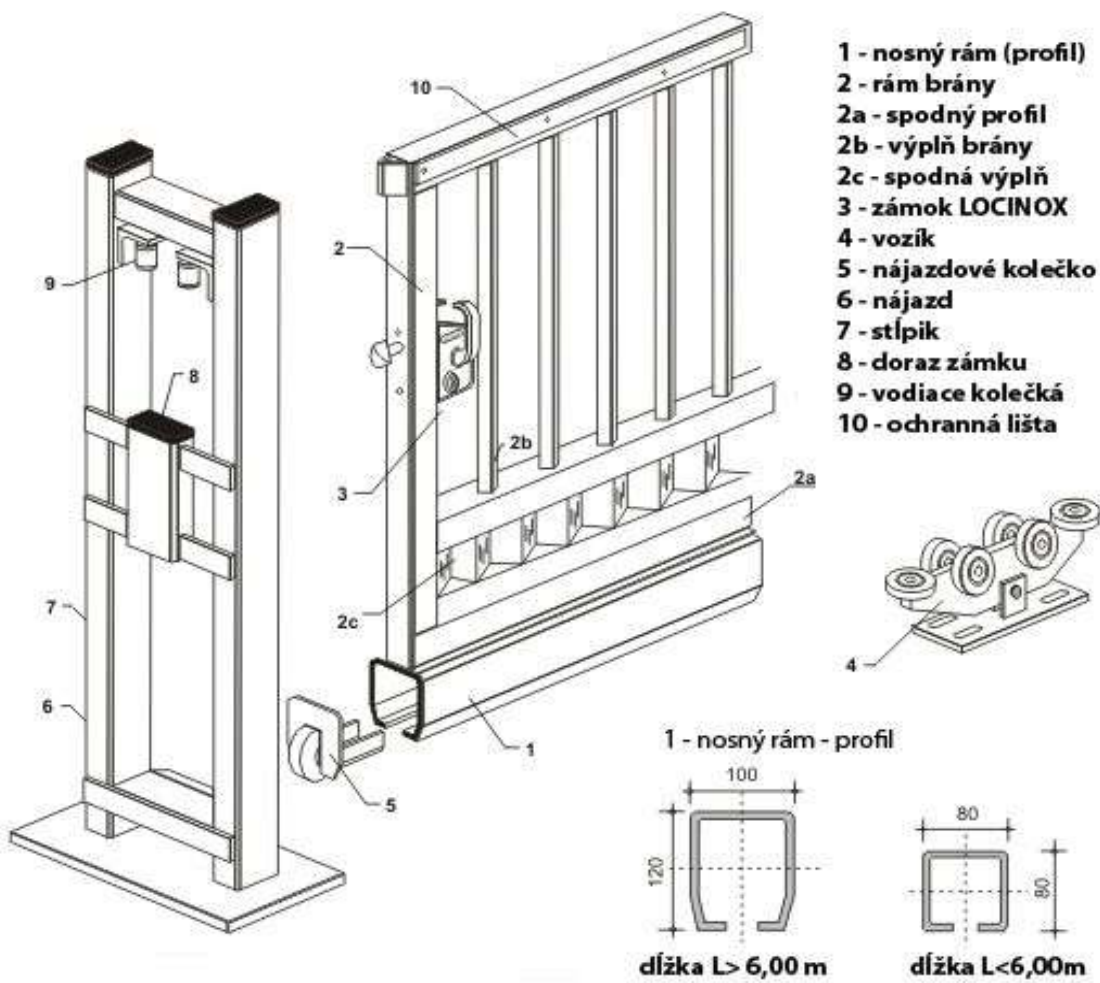

VINOHRADNÍCKY SORTIMENT

Keďže sú vinohrady vysádzané na niekoľko rokov, požiadavky na výstavbu konštrukcie sú mimoriadne dôležité.

Dnes sú oporné konštrukcie pre vinohrady vyrábané z kvalitných plechov, drôtov, či príslušenstva, a v plnej miere nahrádzajú doterajšie konštrukcie, kde boli stĺpy používané prevažne z dreva, resp. z betónu.

Výhoda kovových stĺpov je hlavne vo vysokej odolnosti - trvácnosti pri kombajnových zberoch hrozna.

Ich nespornou výhodou je aj podstatne rýchlejšia montáž a neprekonateľná životnosť.

VINOHRADNÍCKE DRÔTY

	Cena s DPH (EUR/kg)
Drôt vinohradnícky 1,8mm (95% ZN + 5% AL) 700-900 MPA, 25kg/bal, ZN min. 125g/m ²	2,72
Drôt vinohradnícky 2,0mm (95% ZN + 5% AL) 700-900 MPA, 25kg/bal, ZN min. 125g/m ²	2,64
Drôt vinohradnícky 2,2mm (95% ZN + 5% AL) 700-900 MPA, 25kg/bal, ZN min. 125g/m ²	2,61
Drôt vinohradnícky 2,5mm (95% ZN + 5% AL) 700-900 MPA, 25kg/bal, ZN min. 125g/m ²	2,59

VINOHRADNÍCKE STĽPIKY

Odporúčaný rozostup stĺpov je maximálne 5 metrov pri štandardnom prostredí, ale pri náročnejších lokalitách, kde je problémový – členitý terén, špeciálne poveternostné podmienky, alebo kyprá pôda – je tento rozostup ideálne držať v rozmedzí 3,5 m – 4,5 m. Stĺpy vo svahovitom teréne odporúčame zatláčať otvorenou stranou profilu smerom dolu svahom.

	Cena s DPH (EUR/ks)
RUBÍN - stĺpik radový, profil 50/30/1,5mm, dĺžka 2500, S250GD+Z275 (resp. Zn+Al+Mg) - protichodný háčik	7,20
DEVÍN - stĺpik radový, profil 50/30/1,5mm, dĺžka 2500, S250GD+Z275 (resp. Zn+Al+Mg) - štandardný háčik	7,20
ZOBOR - stĺpik radový, profil 50/40/1,5mm, dĺžka 2500, S250GD+Z275 (resp. Zn+Al+Mg) - štandardný háčik	8,77
DUNAJ - stĺpik radový, profil 60/40/1,5mm, dĺžka 2500, S250GD+Z275 (resp. Zn+Al+Mg) - štandardný háčik	8,77
KLEVNER - stĺpik koncový, profil 50/42/2,0mm, dĺžka 2700, S250GD+Z275 (resp. Zn+Al+Mg) - štandardný háčik	13,83
HRON - stĺpik koncový, profil 60/40/2,0mm, dĺžka 2700, S250GD+Z275 (resp. Zn+Al+Mg) - štandardný háčik	14,76



protichodný háčik



štandardný háčik



NAPINÁKY

	Cena s DPH (EUR/ks)
Napinák Gripple malý 1,40-2,20 mm	1,23
Napinák Gripple stredný 2,00-3,25 mm	1,26
Napinák Gripple veľký 3,25-4,20 mm	2,48
Gripple No.1 (jednokanálový) 1,8-3,00mm	1,15



PRÍSLUŠENSTVO

	Cena s DPH (EUR/ks)
Narážacia Kotva Gripple Anchor 3, lano 3,0mm x 1,0m/šírka 117mm	9,13
Sada GPAK3 / pozinkované lano 3,0mm x 4,0m, napínák Gripple str.	4,26
Napínacie kliešte Gripple rozsah nastavenia 100-400 kg	140,46
Ochranný tubus 80x80x580mm / cena za 1000ks	na dopyt
Oporná tyč pre sadenice - FE roxor 8x1500mm / cena za 1000ks	na dopyt
Oporná tyč pre sadenice - FE roxor 6x1300mm / cena za 1000ks	na dopyt
Oporná tyč pre sadenice z profilovaného plechu Zn, 1200mm, 0,6mm, c-profil 12x6mm / cena za 1000ks	na dopyt
Fixačná spona pre sadenice / cena za 1000ks	58,06
Zavrtávacía disková kotva Fe, dĺžka 850mm, tyč o 14mm, disk 120x2,5mm	5,43
Zavrtávacía disková kotva HNZ (hrubý nános zinku, Zn 240 g/m ²), dĺžka 850mm, tyč o 14mm, disk 120x2,5mm	8,14



Gripple Anchor 3



Sada GPAK3



Ochranný tubus



Oporná tyč + fixačná spona



Zavrtávacía disková kotva

ŠPECIÁLNE PRÍSLUŠENSTVO

BAVOLET - NADSTAVEC NA STĽPIK BPL, ZN a GALAXIA PVC a ZN

- = nadstavec slúži na uchytenie max. troch radov ostnatého drôtu
- = povrchová úprava NADSTAVEC AL+PVC - farba tmavozelená (RAL6005)
- = povrchová úprava NADSTAVEC AL - hliníkový

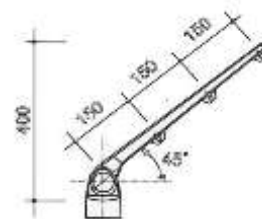

Nazov	AL	AL+PVC RAL 6005
	Cena s DPH (EUR/ks)	Cena s DPH (EUR/ks)
Bavolet Ø 48mm	12,18	12,78
Bavolet Ø 60mm	13,39	14,00
Bavolet 60x40mm	13,39	14,00
Bavolet „Y“, 48mm	20,69	25,55
Bavolet „Y“, 60mm	26,17	32,86
Bavolet „Y“ 60x40mm	25,55	32,86

PODHRABOVÁ DOSKA A DRŽIAK PODHRABOVEJ DOSKY

- = podhrabová doska je vyrobená z betónu, slúži ako náhrada betónového múrika
- = držiak podhrabovej dosky je z PVC, nasúva sa na stĺpik
- = držiak podhrabovej dosky je kovový (HNZ, ZN+PVC) a na stĺpik sa prichytáva samoreznými skrutkami

Názov	Cena s DPH (EUR/ks)
Podhrabová doska, 2500 x 200 x 40mm	18,50
Podhrabová doska, 2500 x 250 x 40mm	21,30

Podhrabová doska, 2500 x 200 x 50mm	23,30
Podhrabová doska, 2500 x 250 x 50mm	30,10
Podhrabová doska, 2500 x 300 x 50mm	34,00

Podhrabová doska, 2500 x 200 x 40mm - antracit	22,10
Podhrabová doska, 2500 x 250 x 40mm - antracit	26,10

Podhrabová doska, 2500 x 200 x 50mm - antracit	28,30
Podhrabová doska, 2500 x 300 x 50mm - antracit	41,40

Kazetová podhrabová doska, 2500 x 200 x 50mm	19,40
Kazetová podhrabová doska, 2500 x 250 x 50mm	23,80
Kazetová podhrabová doska, 2500 x 300 x 50mm	27,00



Názov	Cena s DPH (EUR/ks)
Držiak podhrabovej dosky, plastový, na stĺpik BPL48mm	3,90
Držiak podhrabovej dosky, plastový, na stĺpik 60x40mm	5,10
Držiak podhrabovej dosky, kovový, HNZ, ZN+PVC6005 resp. ZN+PVC7016, 200x40mm, rovný resp. oblý (vrátane skrutiek)	3,06
Držiak podhrabovej dosky, kovový, HNZ, ZN+PVC6005 resp. ZN+PVC7016, 200x50mm, rovný	3,17
Držiak podhrabovej dosky, kovový, HNZ, ZN+PVC6005 resp. ZN+PVC7016, 300x50mm, rovný	3,82



Držiak podhrabovej dosky na stĺpik 60x40mm

Držiak podhrabovej dosky BPL

OSTATNÉ

ZEMNÉ SKRUTKY

Zemné skrutky sú ideálne všade tam, kde potrebujeme osadiť trvalé, alebo dočasné oplatenie bez použitia betónu. Jedná sa o veľmi rýchlu a lacnú montáž. Ich použitie je možné aj pri kotvení rôznych prístreškov, terás, reklamných pútačov či dopravných značiek.

Zemné skrutky sa osádzajú do zeme pomocou zavrtávacieho kľúča.

ZEMNÉ SKRUTKY

rozmer d x h x l	typ stĺpika	Cena s DPH (EUR/ks)
60 x 1,70 x 550 3M - bez upevňovacích skrutiek	BPL, Zn, 38, 48mm	7,86
68 x 1,50 x 650 - bez upevňovacích skrutiek	BPL, Zn, 38 resp. 48mm	9,67
80 x 2,50 x 800 - bez upevňovacích skrutiek	Zn, BPL 48mm, resp. Galaxia Zn, PVC	19,96
Skrutka M8x40 / cena za tis.ks - NEREZ		162,06

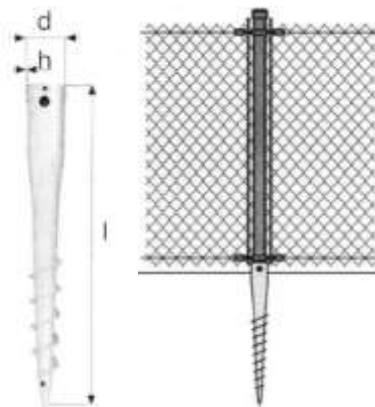

ZAVRTÁVACIE KLÚČE

rozmer kľúča	rozmer zemnej skrutky	Cena s DPH (EUR/ks)
D 48	60x1,7x550	49,35
D 60	68x1,5x650	49,35



Zavrtávací kľúč si je možné po dohode s obchodným úsekom aj zapožičať.

ZVÁRANÉ ROHOŽKY FE

Povrchová úprava	Rozmer oka (mm)	Priemer drôtu (mm)	Rozmer rohožky (mm)	MJ	Cena s DPH (EUR/ks)
FE	50 x 50	4,00	1000 x 2000	ks	20,26
FE	50 x 50	4,00	1500 x 2000	ks	32,30
FE	50 x 50	4,00	1500 x 3000	ks	45,83

OPLOTENIE TENISOVÝCH KURTOV

Rozmer tenisového kurtu je 18 x 36m, výška 4m, materiál ZN+PVC, farba tmavozelená RAL 6005. Tabuľka obsahuje kompletný materiál na tenisový kurt, ako je navrhnutý výrobcom. V prípade záujmu o inú variantu tenisového kurtu je potrebné kontaktovať obchodný úsek výrobcu

Názov materiálu	Množstvo
Stĺpik BPL rohový Ø 60,0x2,5x500	4 ks
Stĺpik stredový Ø 60,0x2,5x500	43 ks
Vzpera BPL horná Ø 42,0x1,5x315	36 ks
Vzpera BPL stredová Ø 42,0x2,0x250	8 ks
Vzpera BPL bránová Ø 42,0x2,0x180	2 ks
4-hranné pletivo PVC oko 45mm, drôt 1,90/3,00, výška 400cm	108 m
Napínací drôt PVC Ø 3,5 mm	880 m
Viazací drôt PVC (30 bm)	20 ks
Napínacia tyč PVC 2050mm	18 ks
Hlavica na stĺpik stredový 60/42	43 ks
Spojka hornej vzpery	32 ks
Opasok na stĺpik Ø 60 mm	86 ks
Násadka na vzperu BPL Ø 42 mm (na tenis.kurt)	28 ks
Skrutka M8x30+podložka+matica / MJ=1000ks	24 ks
Vodiaca spinka pre napínací drôt / MJ=1000ks	344 ks
Očko na prichytenie napínaču	100 ks
Skrutka na napínaciu tyč / MJ=1000ks	108 ks
Napinák PVC	112 ks
Bránka na tenis. kurt 120x200 PVC	1 ks

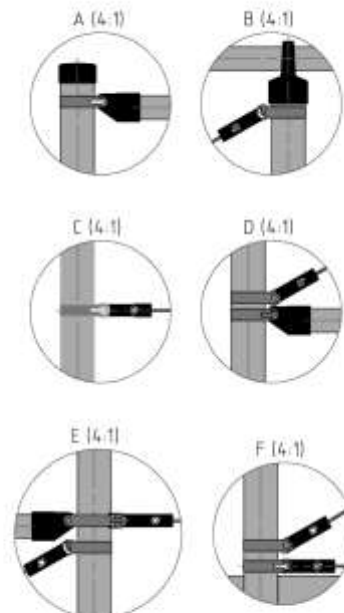
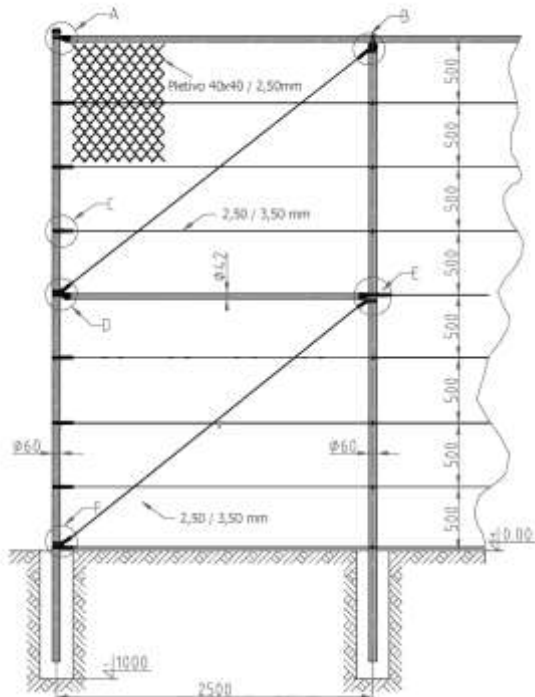

NARADIE

Kliešte AQUIGRAF a napínacie kliešte je možné si vo firme aj zapožičať.

KLIEŠTE AQUIGRAF

Kliešte sa používajú na prichytávanie pletív typu E-Plast, H-Plast, V-Plast ku stĺpikom AQUIGRAF



Cena s DPH (EUR/ks)
24,40

NAPÍNACIE KLIEŠTE K ZVÁRANÝM PLETIVAM

Napínacie kliešte slúžia na napínanie pletív typu E-Plast, H-Plast, V-Plast



Cena s DPH (EUR/ks)
23,23

KLIEŠTE NA SPÁJANIE PLETÍV

Kliešte ROCAFIX slúžia na spájanie pletív a na prichytávanie pletív k napínacím drôtom



Cena s DPH (EUR/ks)
58,06



RETIC, s.r.o.
Nové Sady 384
951 24 Nové Sady
Slovenská republika

Tel.: +421-37-7894162,7894233
e-mail: retic@retic.sk
web: www.retic.sk



AREA METAL, s.r.o.
Železničná ul. 2224/150
900 41 Rovinka
Slovenská republika

Tel.: +421-2-45985209
e-mail: areametal@areametal.sk
web: www.retic.sk



OR-METAL, s.r.o.
Kliňanská cesta 567
029 01 Námestovo
Slovenská republika

Tel.: +421-43-5524964,-5,-6
e-mail: ormetal@ormetal.sk
web: www.retic.sk



R-METAL, s.r.o.
Magnezitárska 5
040 13 Košice
Slovenská republika

Tel.: +421-55-6339480, 6320598
e-mail: rmetal@rmetal.sk
web: www.retic.sk



RETIC CZ, s.r.o.
Jana Nohy 1237
256 01 Benešov
Česká republika

Tel.: +420-317-722461
e-mail: reticcz@reticcz.cz
web: www.reticcz.sk



RETIC GARDURI, SRL.
Sat Gheghie, Comuna Auseu,
nr.59/A, Judetul Bihor
Rumunsko

Tel.: +40-786786666, 761333000
e-mail: garduri@retic.ro
web: www.reticgarduri.ro