



# PLETIVÁ A PLOTY

## gabiony - klince - drôty

# Maloobchodný cenník

PLATNOSŤ OD: 3.6.2024

Mena: EUR

Dodacie podmienky: EXW Zbehy (ceny bez dopravy, vlastný odber, sklad RETIC Zbehy)

Cenové podmienky: MOC s DPH

Ostatné podmienky: Pri položkách ktoré sa dodávajú na objednávku resp. pri sortimente ako je oborové pletivo a niektoré typy brán, môže spoločnosť požadovať zálohovú platbu až do výšky 100 %.

Na tovar vrátený bez právneho dôvodu (reklamácia) sa vzťahuje storno poplatok 20% z hodnoty vráteného tovaru.

### Výrobné, expedičné a administratívne centrum:

RETIC, s.r.o.  
Zbehy 197  
951 42 Zbehy  
Slovenská republika

Tel: +421-37-7777-214, 218, 229, 217, 211

[e-mail: retic@retic.sk](mailto:retic@retic.sk)

[web: www.retic.sk](http://www.retic.sk)

Pracovná doba: Pondelok – Piatok 7:00 – 15:30

### Korešpondečná adresa

RETIC, s.r.o.  
Nové Sady 384, 951 24 Nové Sady  
Slovenská republika  
web: [www.retic.sk](http://www.retic.sk)



Tento cenník nahrádza platnosť predchádzajúcich cenníkov.

Spoločnosť RETIC, s.r.o. si vyhradzuje právo meniť údaje v tomto cenníku bez predošlého upozornenia, zmeny budú uverejnené na internete na web stránke <http://www.retic.sk>

Spoločnosť RETIC, s.r.o. je zapísaná v Obchodnom registri na Okresnom súde v Nitre, Vložka č.: 12401/N

\_ZZYZZ

Názov	Strana
<b>ŠTVORHRANNÉ PLETIVÁ</b>	
· poplastované	4
· pozinkované	4
· poplastované iné: priemer drôtu, iné farby	5
· pozinkované iné: priemer drôtu	5
<b>- Stĺpiky a vzpery k štvorhranným pletivám</b>	
· stĺpik BPL	6
· vzpera UNI-BPL	6
· stĺpik ZN	7
· vzpera ZN	7
<b>- Príslušenstvo k štvorhranným pletivám</b>	
· vodiace spinky	8
· napinák ZN a PVC	8
· čiapočky, pätky, spony PLOTFIX, napínacie tyče, opasky a iné	8-9
<b>PLOTOVÉ PANEĽY</b>	
· JUPITER PVC, JUPITER HNZ A GALAXIA PVC	10
· PLUTO PVC, PLUTO HNZ a PLUTO LIGHT PVC	11
· DOUBLE 5/4/5 LIGHT PVC, DOUBLE 6/5/6 PVC, DOUBLE 6/5/6 HNZ	12
<b>- Stĺpiky k plotovým panelom</b>	
· GALAXIA PVC a HNZ	13-14
<b>- Príslušenstvo k plotovým stĺpikom</b>	
· príchytky k stĺpikom GALAXIA	15
· príchytky k alternatívnym stĺpikom priemeru 38,48,60mm	15
· ostatné + spojky panelov	15-16
· TIENIACI VÝPLET DO PLOTOVÝCH PANEĽOV / TIENIACI ÚPLET NA PLETIVÁ	17
<b>ZVÁRANÉ A OKRASNÉ PLETIVÁ</b>	
· zvárané ohradové pletivá	18
<b>- Okrasné pletivá</b>	
· JARDINET	19
<b>- Stĺpiky k okrasným pletivám</b>	
· stĺpiky Flóra	19
<b>- Stĺpiky k zváraným pletivám</b>	
· AQUIGRAF - zelený, antracit	20
<b>- Príslušenstvo k zváraným a okrasným pletivám</b>	
· príchytky AGRAFES, základová pätká na stĺpik Aquigraf, základová pätká na vzperu UNI-BPL	20
<b>GABIONY</b>	21
· gabionové bloky	
· spojovacie špirály	
· dištančné tiahla	
<b>LESNÍCKE PLETIVÁ</b>	
· uzlové pletivá	22-23
· stĺpiky Préria	23
<b>DRÔTY A OSTNATÉ DRÔTY</b>	
· ostnaté drôty	24
· žiletkový drôt - CONCERTINA	24
· drôty Zn, PVC, Fe	25
· natáčané drôty	26

---

## KOVOVÉ A RABICOVÉ TKANINY

· kovové tkaniny FE, ZN	27
· rabicové tkaniny	27
· rebierkové tkaniny	27

---

## KLINCE

· klince stavebné FE, ZN	28
· klince krútené	28
· klince lepenkové FE, ZN	29
· klince U-svorky	29
· klince čalunické, kolárske a rákosníky	29

---

## CHOVATEĽSKÉ PLETIVÁ

· zvárané štvorhranné pletivo ZN a PVC	30
· šesťhranné pletivá ZND, PVC a HNZ	31
· štvorhranné pletivá pozinkované malé oká	32
· oborové (zvernícové) pletivá	32

---

## BRÁNY A BRÁNKY

· brány a brány GARDEN	33
· brány a brány ECO	34
· brány a brány UNIVERZAL, brány a brány ORION	35
· brány jednokrídlové BJ ŠPECIÁL a brány dvojkrídlové BD ŠPECIÁL	36-37
· brány posuvné samonosné BPS ŠPECIÁL (BPS ŠPECIÁL-TYČ, BPS ŠPECIÁL-GAL)	38-39
· brány jednokrídlové BJ SOLID a brány dvojkrídlové BD SOLID	40-41
· brány posuvné samonosné BPS SOLID	42-43

---

## VINOHRADNÍCKY SORTIMENT

· vinohradnícke drôty	44
· vinohradnícke stĺpiky	44
· napínačky	44
· príslušenstvo	45

---

## ŠPECIÁLNE PRÍSLUŠENSTVO

· bavolety	45
· podhrabové dosky, držiaky podhrabových dosiek	46

---

## OSTATNÉ

· zemné skrutky	47
· zvárané rohožky	47
· tenisový kurt	48

---

## NÁRADIE

· kliešte AQUIGRAF	49
· napínacie kliešte k zváraným pletivám	49
· kliešte na spájanie pletív	49

## ŠTVORHRANNÉ PLETIVÁ

### ŠTVORHRANNÉ PLETIVÁ poplastované

- = povrchová úprava: pozinkovanie a poplastovanie (Zn+PVC), farba tmavozelená (RAL 6005)
- = konce roliek sú štandardne balené do fólie
- = pletivo je dodávané bez zabudovaného napínacieho drôtu (BND), ku každej rolke pletiva je možné dodať príslušné množstvo poplastovaného napínacieho drôtu priemeru 3,2mm resp. 3,5mm.
- = Cena napínacieho drôtu nie je zahrnutá v cene pletiva



Veľkosť oka (mm)	Priemer drôtu (mm)	Balenie v rolke	Výška (cm)	Doporučené množstvo napínacieho drôtu pre balenie 25 bm	Cena s DPH (EUR/m)
50	2,5 (1,65 / 2,50)	klasické 15m, 25m	100	52	<b>2,04</b>
			125	52	<b>2,56</b>
			150	78	<b>3,08</b>
		kompakt 25m	160	78	<b>3,27</b>
			180	78	<b>3,68</b>
			200	78	<b>4,08</b>
60	2,5 (1,65 / 2,50)	klasické 15m, 25m	100	52	<b>1,79</b>
			125	52	<b>2,24</b>
			150	78	<b>2,68</b>
		kompakt 25m	160	78	<b>2,85</b>
			180	78	<b>3,21</b>
			200	78	<b>3,57</b>
45 (tenis)	3,0 (1,90 / 3,00)	18 m	300	podľa potreby	<b>10,41</b>
			400	podľa potreby	<b>13,88</b>

### ŠTVORHRANNÉ PLETIVÁ pozinkované

- = povrchová úprava: pozinkovaný drôt
- = konce roliek sú štandardne balené do fólie
- = pletivo je dodávané bez zabudovaného napínacieho drôtu (BND), ku každej rolke pletiva je možné dodať príslušné množstvo pozinkovaného napínacieho drôtu priemeru 3,10 mm



Veľkosť oka (mm)	Priemer drôtu (mm)	Balenie v rolke	Výška (cm)	Doporučené množstvo napínacieho drôtu pre balenie 25 bm	Cena s DPH (EUR/m)
50	2,00	klasické 15m, 25m	100	52	<b>2,02</b>
			125	52	<b>2,54</b>
			150	78	<b>3,04</b>
		kompakt 25m	160	78	<b>3,24</b>
			180	78	<b>3,64</b>
			200	78	<b>4,05</b>
60	2,00	klasické 15m, 25m	100	52	<b>1,77</b>
			125	52	<b>2,21</b>
			150	78	<b>2,64</b>
		kompakt 25m	160	78	<b>2,82</b>
			180	78	<b>3,17</b>
			200	78	<b>3,52</b>

## ŠTVORHRANNÉ PLETIVÁ poplastované z iných priemerov drôtov a iných farieb

- = uvedené pletivá (okrem 50/2,5 - RAL6005 a 60/2,5 - RAL6005) sa dodávajú **výlučne na objednávku**, treba kontaktovať obchodný úsek spoločnosti
- = povrchová úprava: pozinkovanie a poplastovanie (Zn+PVC)
- = Výška pletiva v cm: 100,125,150,160,180,200, konce roliek štandardne balené do fólie
- = pletivo je dodávané bez zabudovaného napínacieho drôtu (BND), ku každej rolke pletiva je možné dodať príslušné množstvo poplastovaného napínacieho drôtu priemeru 3,2mm resp. 3,5mm.
- = Cena napínacieho drôtu nie je zahrnutá v cene pletiva

Veľkosť oka (mm)	Priemer drôtu (mm)	Balenie v rolke	RAL6005, 7016	RAL9005
			Cena s DPH (EUR/m <sup>2</sup> )	Cena s DPH (EUR/m <sup>2</sup> )
50	2,5 (1,65 / 2,50)	klasické 15m, 25m; kompaktné 25m	<b>2,04</b>	x
	3,0 (1,9 / 3,0)	klasické 10m, 15m; kompaktné 20m	<b>2,66</b>	<b>2,66</b>
	3,5 (2,5 / 3,5)	klasické 10m, 15m; kompaktné 20m	<b>3,78</b>	<b>3,78</b>
60	2,5 (1,65 / 2,50)	klasické 15m, 25m; kompaktné 25m	<b>1,79</b>	x
	3,0 (1,9 / 3,0)	klasické 15m, 25m; kompaktné 25m	<b>2,38</b>	<b>2,38</b>
	3,5 (2,5 / 3,5)	klasické 10m, 15m; kompaktné 20m	<b>3,28</b>	<b>3,28</b>
80	4,0 (3,0 / 4,0)	klasické 10m, 15m	<b>3,96</b>	x

## ŠTVORHRANNÉ PLETIVÁ pozinkované z iných priemerov drôtov

- = pletivá sa dodávajú **výlučne na objednávku**, treba kontaktovať obchodný úsek spoločnosti
- = povrchová úprava: pozinkovaný drôt
- = Výška pletiva v cm: 100,125,150,160,180,200, konce roliek štandardne balené do fólie
- = pletivo je dodávané bez zabudovaného napínacieho drôtu (BND), ku každej rolke pletiva je možné dodať príslušné množstvo pozinkovaného napínacieho drôtu priemeru 3,10 mm

Veľkosť oka (mm)	Priemer drôtu (mm)	Balenie v rolke	Cena s DPH (EUR/m <sup>2</sup> )
50	2,2	klasické 15m, 25m; kompaktné 25m	<b>2,42</b>
	2,5	klasické 10m, 15m, 25m; kompaktné 15m	<b>2,93</b>
	2,8	klasické 10m, 15m, 25m; kompaktné 15m	<b>3,58</b>
	3,1	klasické 10m, 15m, 25m; kompaktné 15m	<b>4,31</b>
60	2,2	klasické 15m, 25m; kompaktné 25m	<b>1,98</b>
	2,5	klasické 10m, 15m, 25m; kompaktné 15m	<b>2,57</b>
	2,8	klasické 10m, 15m, 25m; kompaktné 15m	<b>3,10</b>
	3,1	klasické 10m, 15m, 25m; kompaktné 15m	<b>3,72</b>

# STĚPIKY A VZPERY K 4-HRANNÝM PLETIVÁM

## STĚPIK BPL

- = priemer stěpika je 48mm (hrúbka steny 1,5 mm), resp. 38mm (hrúbka steny 1,25 mm)
- = priemer stěpika 60 mm sa používa hlavne pri oplotení tenisových kurtov, hrúbka steny 2,5 mm
- = povrchová úprava: obojstranné pozinkovanie a poplastovanie (Zn+PVC)
- = súčasťou stěpika je čiapočka z PVC



Výška stěpika (cm)	Stěpik BPL Ø 48mm		Stěpik BPL Ø 38mm	Stěpik BPL Ø 60mm
	RAL6005	RAL7016	RAL6005	RAL6005
	Cena s DPH (EUR/ks)	Cena s DPH (EUR/ks)	Cena s DPH (EUR/ks)	Cena s DPH (EUR/ks)
150	6,57	6,57	4,30	x
175	7,66	x	5,02	x
200	8,76	8,76	5,73	x
220	9,64	x	6,30	x
230	10,07	10,07	6,59	x
240 (dopredaj)	10,52	x	6,88	x
250	10,96	10,96	7,16	x
260 (dopredaj)	x	x	7,44	x
280	12,26	x	14,24	x
300	13,14	x	15,21	x
400	x	x	x	52,34
500	x	x	x	65,32

## BOČNÁ VZPERA UNI-BPL

- = bočná vzpera UNI-BPL sa používa k stěpikom BPL a AQUIGRAF, priemer bočnej vzpery je 38mm (hrúbka steny 1,25 mm)
- = povrchová úprava: obojstranné pozinkovanie a poplastovanie (Zn+PVC)
- = súčasťou bočnej vzpery je násadka a háková skrutka
- = bočná vzpera UNI-BPL sa nevyrába s navarenou pätkou, treba použiť samostatnú základovú pätku

Výška bočnej vzpery (cm)	BOČNÁ VZPERA UNI-BPL Ø 38mm	
	RAL6005	RAL7016
	Cena s DPH (EUR/ks)	Cena s DPH (EUR/ks)
150	5,16	5,16
175	6,00	x
200	6,87	6,87
220 (dopredaj)	7,55	x
230	7,90	7,90
240 (dopredaj)	8,24	x
250	8,58	8,58
260 (dopredaj)	8,92	x
280	16,37	x
300	17,36	x

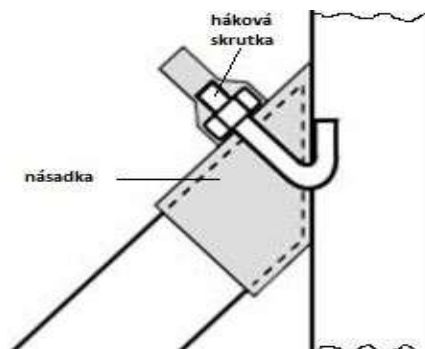

## STĹPIK ZN

- = priemer stĺpika je 48mm(hrúbka steny 1,5mm), resp.38mm(hrúbka steny 1,25mm)
- = povrchová úprava: obojstranné pozinkovanie (Zn)
- = súčasťou stĺpika je čiapočka z PVC
- = stĺpiky ZN sa nevyrábajú s navarenou pätkou, treba použiť samostatnú základovú pätku



Výška stĺpika (cm)	Stĺpik Ø 48mm	Stĺpik Ø 38mm
	Cena s DPH (EUR/ks)	Cena s DPH (EUR/ks)
150	6,76	4,59
175	7,80	5,28
200	8,85	5,98
220 (dopredaj)	9,68	6,54
230	10,10	6,82
240 (dopredaj)	10,52	X
250	10,92	7,38
260 (dopredaj)	11,34	X
280	12,18	8,21
300	13,01	8,76

## BOČNÁ VZPERA ZN

- = priemer bočnej vzpery je 38mm (hrúbka steny 1,25 mm)
- = povrchová úprava: obojstranné pozinkovanie (Zn)
- = súčasťou bočnej vzpery je násadka a háková skrutka
- = bočná vzpera ZN sa nevyrába s navarenou pätkou, treba použiť samostatnú základovú pätku

Výška vzpery (cm)	Bočná vzpera Ø 38mm
	Cena s DPH (EUR/ks)
150	6,83
175	7,56
200	8,30
220 (dopredaj)	8,87
230	9,17
240 (dopredaj)	X
250	9,74
260 (dopredaj)	X
280	10,61
300	11,20

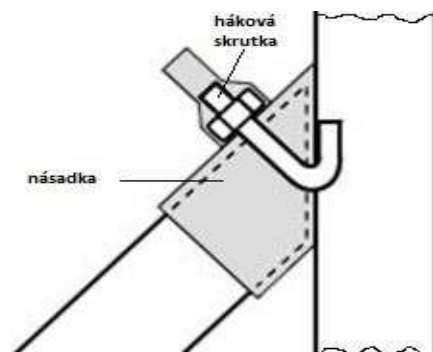

# PRÍSLUŠENSTVO K PLETIVÁM

			Cena s DPH (EUR/MJ)
Vodiaca spinka z PVC na napínací drôt so skrutkou alebo klinčekom, farba tmavozelená, čierna resp. antracit		1000 ks	<b>234,46</b>
Napinák ZN		ks	<b>0,56</b>
Napinák PVC - RAL6005,7016		ks	<b>0,48</b>
Napinák PVC - inofarebný		ks	<b>1,14</b>
Čiapočka PVC, zelená (čierna) Ø 38mm, Ø 48 mm, AQUIGRAF		ks	<b>0,46</b>
Čiapočka PVC, zelená (čierna) Ø 60mm		ks	<b>0,59</b>
Základová päťka na stĺpik ZN, BPL a AQUIGRAF Ø 48 mm, resp. Ø 38 mm		ks	<b>11,30</b>
Základová päťka na vzperu ZN, UNI-BPL, Ø 38 mm		ks	<b>11,30</b>
Spona PLOTFIX Zn (spájanie pletív, prichytávanie pletív o napínací drôt)		1000 ks	<b>10,38</b>
Spona PLOTFIX PVC (spájanie pletív, prichytávanie pletív o napínací drôt)		1000 ks	<b>18,80</b>
Krytka na kotviacu skrutku		1000 ks	<b>111,86</b>
Kotviaca skrutka M10x120		1000 ks	<b>619,98</b>
Háková skrutka komplet		ks	<b>0,52</b>
Násadka na bočnú vzperu		ks	<b>0,90</b>
SPREJ - Farba RAL 6005, 7016 a 9005		ks	<b>7,12</b>



## NAPÍNACIA TYČ ZN RESP. PVC

- = napínacia tyč slúži na pripevnenie pletiva na prvom, resp. koncovom stĺpiku
- = povrchová úprava NAPÍNACIA TYČ ZN: pozinkovanie
- = povrchová úprava NAPÍNACIA TYČ PVC: pozinkovanie a poplastovanie, farba (RAL6005, RAL7016)

Dĺžka tyče v mm	Cena s DPH (EUR/ks)
1050	2,82
1300	3,41
1550	3,80
1650	4,22
1850	4,61
2050	4,88



		Cena s DPH (EUR/tis.ks)
Skrutka s očkom, vrátane podložiek a matice - na prichytenie napínacej tyče		1088,62

## OPASOK NA PRICHYTENIE NAPINÁKU

- = povrchová úprava OPASOK: NEREZ
- = povrchová úprava OPASOK PVC: pozinkovanie a poplastovanie



	Cena s DPH (EUR/ks)		
	NEREZ	RAL 6005, 7016	RAL inofarebné
Opasok na stĺpik Ø 38mm	0,76	0,35	0,40
Opasok na stĺpik Ø 48mm	0,76	0,35	0,40
Opasok na stĺpik Ø 60mm	0,88	0,42	0,48

	Cena s DPH (EUR/tis.ks)
Skrutka M8x30mm vrátane podložky a matice na prichytenie napináku - NEREZ	316,08

## OČKO NA PRICHYTENIE NAPINÁKU

- = povrchová úprava OČKO: NEREZ
- = povrchová úprava OČKO PVC: NEREZ a poplastovanie, RAL6005
- = na správne prichytenie napináku sú potrebné 2 kusy očiek (1 pár)



	Cena s DPH (EUR/ks)
Očko NEREZ resp. PVC	0,47

# PLOTOVÉ PANELY

## PLOTOVÉ PANELY JUPITER PVC, JUPITER HNZ A GALAXIA PVC

### PLOTOVÉ PANELY JUPITER PVC

- = priemer drôtu 4,00 mm, tolerancia drôtu  $\pm 0,2$  mm
- = rozmer oka **200x60** (osová vzdialenosť drôtov), vnútorný rozmer oka 55 mm
- = povrchová úprava: (Zn + PVC), **RAL6005 a RAL7016**
- = k plotovým panelom JUPITER PVC sa používajú stĺpiky:
  - = **GALAXIA PVC** + príchytky resp. stĺpik BPL 48mm + príchytky
- = Bočné zakončenie panelov je hladké, horné je s presahom zvislých drôtov

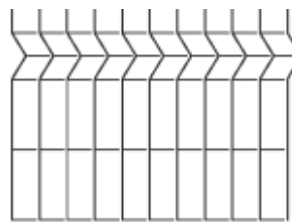

### PLOTOVÉ PANELY JUPITER HNZ

- = priemer drôtu 4,00 mm, tolerancia drôtu  $\pm 0,2$  mm
- = rozmer oka **200x60** (osová vzdialenosť drôtov), vnútorný rozmer oka 55 mm
- = povrchová úprava: HNZ - hrubý nános zinku **Zn 240 g/m<sup>2</sup>**
- = k plotovým panelom JUPITER HNZ sa používajú stĺpiky:
  - = **GALAXIA HNZ** + príchytky resp. stĺpik ZN 48mm + príchytky
- = Bočné zakončenie panelov je hladké, horné je s presahom zvislých drôtov

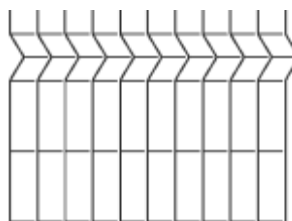

Rozmer dielu (výška x dĺžka) (mm)	Počet profilov	Výška stĺpika (mm) *	Cena s DPH (EUR/ks)	
			HNZ	RAL6005, RAL7016
830 x 2500	2	1600	<b>19,10</b>	<b>14,10</b>
1030 x 2500	2	1600	<b>19,40</b>	<b>14,90</b>
1230 x 2500	2	1800	<b>21,50</b>	<b>16,60</b>
1530 x 2500	3	2000	<b>25,40</b>	<b>19,80</b>
1730 x 2500	3	2200	<b>28,80</b>	<b>23,40</b>
2030 x 2500	4	2600	<b>34,50</b>	<b>27,50</b>

\* Výška stĺpika (mm) je odporúčaná výška v mm

\* Pri použití podhrabovej dosky je potrebné použiť vyšší stĺpik

### PLOTOVÉ PANELY GALAXIA PVC

na objednávku

- = **dostupnosť a cena na obchodnom úseku**
- = priemer drôtu 5,00 mm, tolerancia drôtu  $\pm 0,1$  mm
- = rozmer oka **200x50** (osová vzdialenosť drôtov), vnútorný rozmer oka 45 mm
- = povrchová úprava: (Zn + PVC)
- = k plotovým panelom GALAXIA PVC sa používajú stĺpiky:
  - = **GALAXIA PVC** + príchytky resp. stĺpik BPL 48mm + príchytky
- = Bočné zakončenie panelov je hladké, horné a spodné je s presahom zvislých drôtov
- = Panely je možné dodávať vo farbách: RAL6005, 7030, 7016, 7024, 8017, 9005, 5010
- = výška panelov: 800, 1000, 1200, 1400, 1600, 1760, 1960, 2160, 2360 a 2560 mm

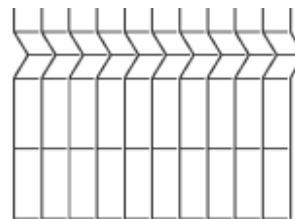

**PLOTOVÉ PANELE PLUTO PVC**

- = priemer drôtu 5,00 mm, tolerancia drôtu  $\pm 0,2$  mm
- = rozmer oka **200x55** (osová vzdialenosť drôtov), vnútorný rozmer oka 50 mm
- = povrchová úprava: (Zn + PVC), **RAL6005 a RAL7016**
- = Bočné zakončenie panelov je hladké, horné je s presahom zvislých drôtov
- = k plotovým panelom PLUTO PVC sa používajú stĺpiky:
  - = **GALAXIA PVC** + príchytky
  - = stĺpik BPL 48mm + príchytky

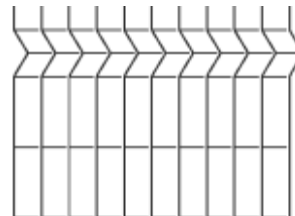

**PLOTOVÉ PANELE PLUTO HNZ**

- = priemer drôtu 5,00 mm, tolerancia drôtu  $\pm 0,2$  mm
- = rozmer oka **200x55** (osová vzdialenosť drôtov), vnútorný rozmer oka 50 mm
- = povrchová úprava: HNZ - hrubý nános zinku **Zn 240 g/m<sup>2</sup>**
- = Bočné zakončenie panelov je hladké, horné je s presahom zvislých drôtov
- = k plotovým panelom PLUTO HNZ sa používajú stĺpiky:
  - = **GALAXIA HNZ** + príchytky
  - = stĺpik ZN 48mm + príchytky

**PLOTOVÉ PANELE PLUTO LIGHT PVC**

- = priemer drôtu 4,00 mm, tolerancia drôtu  $\pm 0,2$  mm
- = rozmer oka **200x55** (osová vzdialenosť drôtov), vnútorný rozmer oka 50 mm
- = povrchová úprava: (Zn + PVC), **RAL6005 a RAL7016**
- = k plotovým panelom PLUTO LIGHT PVC sa používajú stĺpiky:
  - = **GALAXIA PVC** + príchytky
  - = stĺpik BPL 48mm + príchytky
- = Bočné zakončenie panelov je hladké, horné je s presahom zvislých drôtov

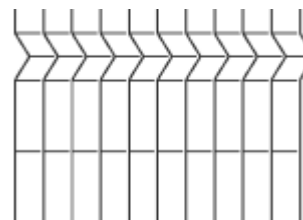

Rozmer dielu (výška x dĺžka) (mm)	Počet profilov	Výška stĺpika (mm) *	PLUTO PVC RAL6005, RAL7016	PLUTO HNZ	PLUTO LIGHT PVC RAL6005, RAL7016
			Cena s DPH (EUR/ks)	Cena s DPH (EUR/ks)	Cena s DPH (EUR/ks)
830 x 2500	2	1600	<b>20,00</b>	<b>26,20</b>	<b>15,00</b>
1030 x 2500	2	1600	<b>22,00</b>	<b>27,90</b>	<b>15,60</b>
1230 x 2500	2	1800	<b>25,10</b>	<b>31,80</b>	<b>16,80</b>
1530 x 2500	3	2000	<b>29,90</b>	<b>38,10</b>	<b>20,30</b>
1730 x 2500	3	2200	<b>34,50</b>	<b>41,40</b>	<b>23,90</b>
2030 x 2500	4	2600	<b>42,60</b>	<b>53,30</b>	<b>29,30</b>

\* Výška stĺpika (mm) je odporúčaná výška v mm

\* Pri použití podhrabovej dosky je potrebné použiť vyšší stĺpik

**PLOTOVÉ PANELE DOUBLE 5/4/5 LIGHT PVC**

**NOVINKA**

- = priemer drôtu 5 / 4 / 5 mm, tolerancia drôtu  $\pm 0,2$  mm
- = rozmer oka: **200 x 55 mm**, (osová vzdialenosť drôtov), vnútorný rozmer oka 50 mm
- = povrchová úprava: (Zn + PVC), štandard **RAL6005 a RAL7016**
- = Bočné zakončenie panelov je hladké, horné je s presahom zvislých drôtov
- = k plotovým panelom DOUBLE PVC sa používajú stĺpiky **GALAXIA PVC**

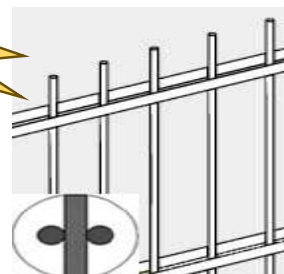

Rozmer dielu (výška x dĺžka) (mm)	Výška stĺpika (mm) *	Cena s DPH (EUR/ks)	
		RAL 6005 / 7016	
0830 x 2500	1600	21,20	
1030 x 2500	1600	23,20	
1230 x 2500	1800	25,80	
1430 x 2500	2000	29,90	
1630 x 2500	2200	33,00	
1830 x 2500	2400	36,80	
2030 x 2500	2600	41,80	

\* Výška stĺpika (mm) je odporúčaná výška v mm

**PLOTOVÉ PANELE DOUBLE 6/5/6 PVC, HNZ**

- = priemer drôtu 6 / 5 / 6 mm, tolerancia drôtu  $\pm 0,2$  mm
- = rozmer oka: **200 x 50 mm**, (osová vzdialenosť drôtov), vnútorný rozmer oka 45 mm
- = povrchová úprava: (Zn + PVC) štandard **RAL6005 a RAL7016**,  
resp. HNZ - hrubý nános zinku **Zn 240 g/m<sup>2</sup>**
- = **iné farby len po konzultácii s obchodným úsekom**
- = Bočné zakončenie panelov je hladké, horné je s presahom zvislých drôtov
- = k plotovým panelom DOUBLE PVC sa používajú stĺpiky **GALAXIA PVC**, resp. k DOUBLE HNZ stĺpiky **GALAXIA HNZ**

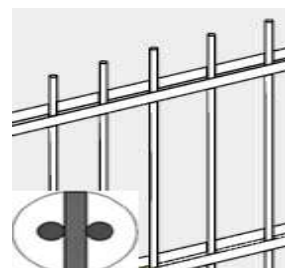

Rozmer dielu (výška x dĺžka) (mm)	Výška stĺpika (mm) *	Cena s DPH (EUR/ks)		
		HNZ	RAL 6005 / 7016	iné farby na objednávku
0830 x 2500	1600	35,60	25,80	X
1030 x 2500	1600	36,50	28,10	X
1230 x 2500	1800	44,90	33,00	X
1430 x 2500	2000	47,80	38,10	X
1630 x 2500	2200	55,60	43,10	X
1830 x 2500	2400	59,40	47,40	X
2030 x 2500	2600	63,90	52,80	X
2230 x 2500 <b>na objednávku</b>	2800	X	X	X
2430 x 2500 <b>na objednávku</b>	3000	X	X	X

\* Výška stĺpika (mm) je odporúčaná výška v mm

Na objednávku je možné dodať Double panely z drôtu 8/6/8 mm.

# STĹPIKY K PLOTOVÝM PANELOM

## STĹPIKY GALAXIA PVC

- = stĹpik sa používa k panelom JUPITER PVC, GALAXIA PVC, DOUBLE PVC, DOUBLE LIGHT PVC, PLUTO PVC, PLUTO LIGHT PVC
- = stĹpik JAKL, rozmer 60x40 mm x 1,5 mm
- = povrchová úprava: pozinkované a poplastované (ZN + PVC) **RAL6005, RAL7016**
- = StĹpiky Galaxia PVC je možné dodať v iných farbách **na objednávku** len po konzultácii s obchodným úsekom.

Výška stĹpika (mm)	Počet prĹchytiiek	RAL 6005, 7016		Farby na objednávku	
		Cena s DPH (EUR/ks)	Cena s DPH (EUR/ks)	Cena s DPH (EUR/ks)	Cena s DPH (EUR/ks)
			s pätkou		s pätkou
1200	2	x	13,35	x	na objednávku
1400	2	x	14,94	x	na objednávku
1600	2	8,10	16,59	na objednávku	na objednávku
1800	3	9,12	18,11	na objednávku	na objednávku
2000	3	10,13	19,65	na objednávku	na objednávku
2200	3	11,14	21,60	na objednávku	na objednávku
2400	4	12,16	x	na objednávku	x
2600	4	13,18	x	na objednávku	x
2800	4	14,43	x	na objednávku	x
3000	4	15,45	x	na objednávku	x
3200 - <b>objednávka</b>	5	x	x	na objednávku	x

## STĹPIKY GALAXIA HNZ

- = stĹpik sa používa k panelom JUPITER HNZ, DOUBLE HNZ, PLUTO HNZ
- = stĹpik JAKL, rozmer 60x40 mm x 1,5 mm
- = povrchová úprava: HNZ - hrubý nános zinku , **Zn 240 g/m<sup>2</sup>**

Výška stĹpika (mm)	Počet prĹchytiiek (ks)	Cena s DPH (EUR/ks)	Cena s DPH (EUR/ks)
			s pätkou
1200 - <b>objednávka</b>	2	x	16,04
1400 - <b>objednávka</b>	2	13,68	17,99
1600	2	13,68	19,67
1800	3	15,39	20,91
2000	3	17,09	22,70
2200	3	18,81	28,38
2400	4	20,51	x
2600	4	22,23	x
2800	4	23,94	x
3000	4	25,64	x
3200 - <b>objednávka</b>	5	x	x

StĹpiky Galaxia PVC a HNZ je možné dodať s pätkou prípadne aj stĹpik v medzirozmere (110cm, 130, 150, 170, 190, 210cm), konečnou cenou je cena stĹpika najbližšie vyššieho rozmeru. Navarená pätku na stĹpiku Galaxia má rozmer 120x150mm.

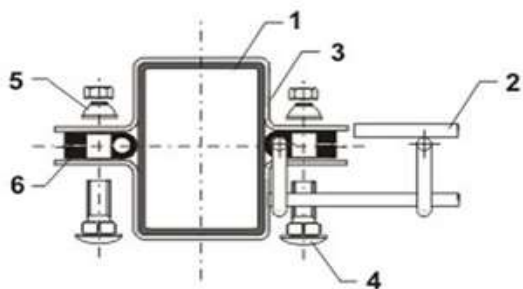

1	stĺpik 60 x 40 mm
2	plotový diel
3	príchytká
4	skrutka
5	matica
6	vymedzovač
7	čiapka / krytka na stĺpik

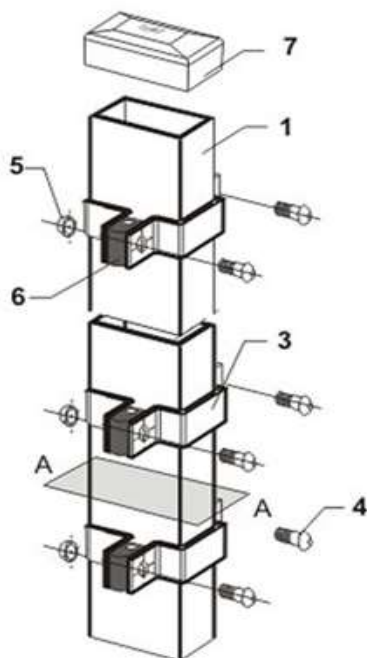

**K** príchytká koncová

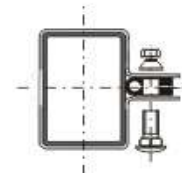

**P** príchytká priebežná

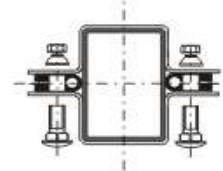

**R** príchytká rohová

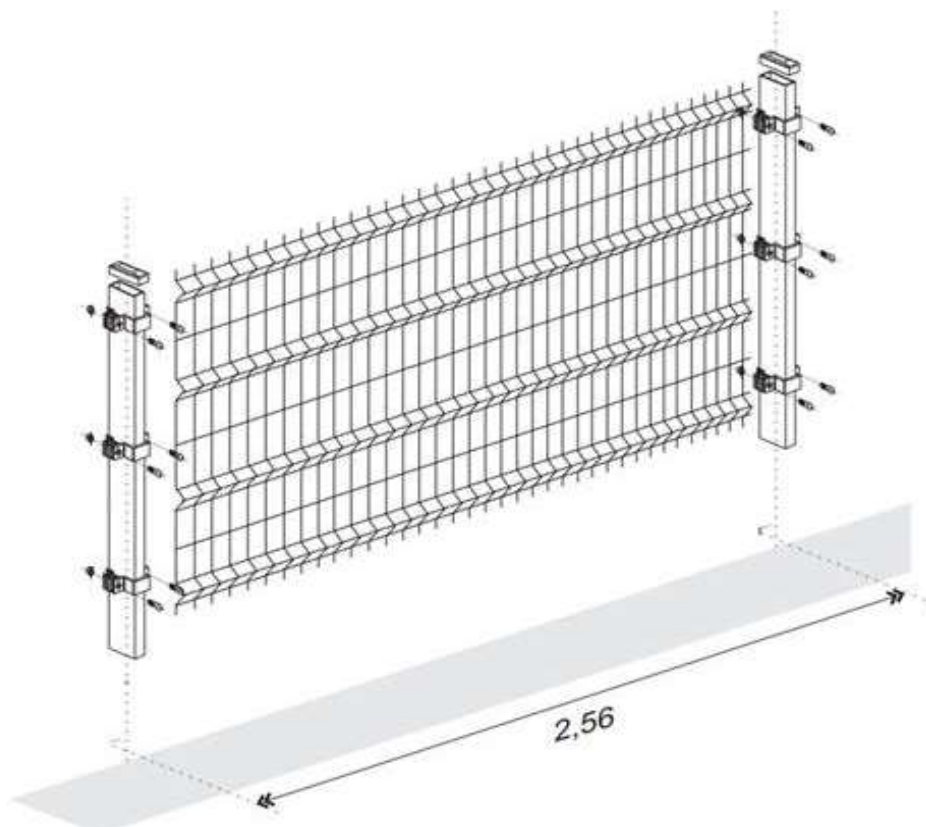
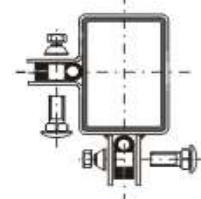

# PRÍSLUŠENSTVO K PLOTOVÝM STĽPIKOM

## PRÍCHYTKA PANELU K STĽPIKU GALAXIA

- = povrchová úprava: ZN + PVC, respektíve HNZ
- = farba štandard: **RAL 6005, RAL7016**
- = iné farby na **objednávku**
- = príchytka môžu byť **rohové, priebežné a koncové**
- = spojovací materiál (skrutka, podložka, matica ANTIVANDAL) je z materiálu NEREZ



	Cena s DPH (EUR/ks)
Príchytka ZN + PVC - RAL6005, RAL7016	1,68
Príchytka ZN + PVC - inofarebná	2,39
Príchytka HNZ	1,68

## PRÍCHYTKA PANELU K STĽPIKOM ZN a BPL 38mm, 48mm, 60mm

Priebežná, koncová príchytka	HNZ	RAL6005, 7016	inofarebné
	Cena s DPH (EUR/ks)	Cena s DPH (EUR/ks)	Cena s DPH (EUR/ks)
38mm	1,62	1,68	1,94
48mm	1,62	1,68	1,94
60mm	1,62	1,68	1,94



**HNZ** - hrubý nános zinku, **Zn 240 g/m<sup>2</sup>**

## OSTATNÉ PRÍSLUŠENSTVO k plotovým panelom

		Cena s DPH (EUR/MJ)
Vymedzovač na príchytke Ø 4,5,6mm (cena za tisíc kusov)		88,37
Čiapočka na stĺpik GALAXIA / 60x40mm plastová (zelená, čierna)		0,46

			<b>Cena s DPH (EUR/ks)</b>
Príchytka AW na prichytenie panelu na stípič	NEREZ		<b>0,47</b>
	ZN+PVC (RAL6005, 7016)		<b>0,47</b>
	iné farby podľa dohody		<b>0,53</b>
Príchytka „U43“ na panel, kompletná	HNZ		<b>1,08</b>
	ZN+PVC (RAL6005, 7016)		<b>1,18</b>
	iné farby podľa dohody		<b>1,35</b>
Príchytka L-clip na panel	ZN		<b>0,24</b>
	ZN+PVC (RAL6005, 7016)		<b>0,28</b>
	iné farby podľa dohody		<b>0,33</b>
Mostíková príchytka	NEREZ		<b>0,34</b>
Spojka panelov	HNZ		<b>0,86</b>
	ZN+PVC (RAL6005, 7016)		<b>0,99</b>
	iné farby podľa dohody		<b>1,13</b>
Bezpečnostná matica ANTIVANDAL, M8 (cena za tisíc kusov)	NEREZ		<b>232,88</b>
Skrutka so štvorhranom (vratová) (cena za tisíc kusov)	NEREZ		<b>232,88</b>
Príchytka panelu z PVC (zelená, čierna), univerzálna, samorezná, šírka príchytky 40mm			<b>1,07</b>

**HNZ** - hrubý nános zinku, **Zn 240 g/m<sup>2</sup>**



## TIENIACI VÝPLET DO PLOTOVÝCH PANELOV

Tieniace výplety do plotových panelov slúžia predovšetkým na ochranu súkromia ale aj ako ochrana napr. pred slnkom. Pri tieniacich výpletoch je jednoduchá montáž a na uchytenie slúži fixačná spona.



= farba: RAL 6005 / 7016, iné farby na dopyt

Názov	šírka výpletu (cm)	šírka fix. lišty (cm)	dĺžka výpletu v balíku (m)	hrúbka materiálu (mm)	váha 1 m <sup>2</sup> (g/m <sup>2</sup> )	Cena s DPH (EUR/ks)
Tieniacy výplet PVC EXCL. 4,8cm / 35m + 20 ks fix. lišta / balík	4,8	5	35	0,38	450	10,70
Tieniacy výplet PVC EXCL. 19cm / 35m + 20 ks fix. lišta / balík	19	19	35	0,38	450	26,75
Tieniacy výplet PVC BUS. 19cm / 40m / balík	19	19	40	0,41	585	67,83
Fixačná lišta 5cm	x	5	x	x	x	0,11
Fixačná lišta 19cm	x	19	x	x	x	0,33

## TIENIACI ÚPLET NA PLETIVÁ

Tieniace úplety na plot slúžia na zníženie priehľadnosti oplotenia (či už ide o súkromné vlastníctvo, rekreačné oblasti, detské ihriská a pod.). Využívajú sa ako tienidlo na terase alebo v altánku, v stavebníctve (napr. na lešení). Tieniace úplety poskytujú ochranu pred nadmerným slnkom. Využiť ju možno tiež ako ochranu proti vtákom a hmyzu. Umožňuje dostatočnú ventiláciu vzduchu a udržuje optimálnu teplotu.



Názov	Výška (cm)	MJ	Cena s DPH (EUR/MJ)
Tieniacy úplet 180g, zelený, bez motúza balenie: 25 bm	100	m	1,23
	120		1,47
	150		1,84
	180		2,20
	200		2,44

**Retic, s.r.o. neodporúča montáž tieniacich výpletov / úpletov na veterných miestach, pretože pri nárazovom vetre hrozí poškodenie oplotenia !**

**Montáž tieniacich výpletov / úpletov na naše ploty iba na zákazníkovo zodpovednosť.**

# ZVÁRANÉ A OKRASNÉ PLETIVÁ

## ZVÁRANÉ OHRADOVÉ PLETIVÁ

- = povrchová úprava: pozinkovanie a poplastovanie (Zn+PVC)  
farba tmavozelená (RAL 6005), resp. RAL 7016 (dostupnosť preveriť na obchodnom úseku)
- = balenie v roľkách po 25m (E-plast, H-Plast do výšky 150cm sú balené 15m a 25m)
- = tolerancia drôtu  $\pm 0,1$  mm

Vzor	Názov	Rozmer oka (mm)	Priemer drôtu (mm)	Výška (cm)	Cena s DPH (EUR/m)
------	-------	-----------------	--------------------	------------	--------------------

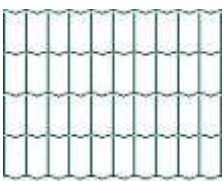
					E-Plast (EUROPLAST)
	E-Plast (EUROPLAST) RAL 6005	100 x 50	2,2	60	1,20
				80	1,62
				100	2,03
				120	2,43
				150	2,99
				180	3,52
				200	3,94

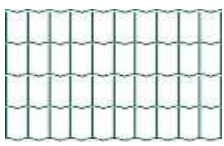
					H-Plast (HORTAPLAST)
	H - Plast (HORTAPLAST) RAL 6005 RAL 7016	100 x 50	2,5	60	1,77
				80	2,25
				100	2,78
				120	3,24
				150	4,12
				180	4,92
				200	5,54

					V-Plast (FORTEPLAST)
	V - Plast (FORTEPLAST) RAL 6005	50 x 50	2,5	100	3,63
				120	4,43
				150	5,52
				180	6,39
				200	7,16

## JARDINET

- = priemer drôtu: 1,35/2,4 mm (1,95/3,0mm)
- = rozmery oka: 150,00 x 90,00 mm
- = povrchová úprava: pozinkovanie a poplastovanie (Zn+PVC), farba (**RAL 6005**)
- = balenie v roľkách po 25m

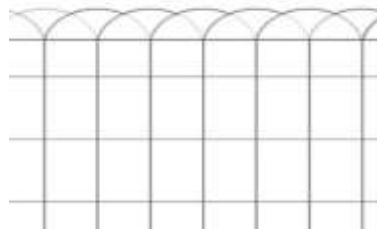

Názov	Výška (cm)	Cena s DPH (EUR/ks)
JARDINET	25	1,52
	40	1,53
	65	2,02

## STĹPIKY K OKRASNÝM PLETIVÁM

### STĹPIKY FLÓRA

Jednoduchý stĺpik z PVC sa osádza do zeme len zatlačením. Je vhodný pre nízke pletivá (okrasné, zvárané) s maximálnou výškou 80cm.

Výška stĺpika (cm)	RAL 6005 - zelená	
	Ø 16mm	Ø 20mm
	Cena s DPH	Cena s DPH
	(EUR/ks)	(EUR/ks)
100	x	3,24
120	x	3,58



# STĹPIKY K ZVÁRANÝM PLETIVÁM

## STĹPIKY AQUIGRAF a VZPERY BPL pre zvarané pletivá

- = stĺpiky sa používajú k pletivám E-Plast, H-Plast, V-Plast
- = priemer stĺpika je 48mm, hrúbka steny 1,5 mm
- = povrchová úprava: obojstranné pozinkovanie a poplastovanie (Zn+PVC)  
farba tmavozelená (**RAL 6005**), RAL 7016
- = k stĺpikom AQUIGRAF sa používajú vzpery BPL
- = stĺpiky AQUIGRAF sa nevyrábajú s navarenou pätkou, treba použiť samostatnú základovú pätku



Výška stĺpika (cm)	RAL 6005	RAL 7016
	Ø 48mm	Ø 48mm
	Cena s DPH (EUR/ks)	Cena s DPH (EUR/ks)
150	<b>7,76</b>	<b>7,76</b>
180	<b>9,30</b>	<b>X</b>
200	<b>10,32</b>	<b>10,32</b>
220	<b>13,36</b>	<b>X</b>
250	<b>16,29</b>	<b>16,29</b>
275	<b>x</b>	<b>X</b>
300	<b>x</b>	<b>X</b>

Výška bočnej vzpery (cm)	BOČNÁ VZPERA BPL RAL 6005	BOČNÁ VZPERA BPL RAL 7016
	Cena s DPH (EUR/ks)	Cena s DPH (EUR/ks)
150	<b>5,16</b>	<b>5,16</b>
175	<b>6,00</b>	<b>X</b>
200	<b>6,87</b>	<b>6,87</b>
230	<b>7,90</b>	<b>7,90</b>
250	<b>8,58</b>	<b>8,58</b>

## PRÍSLUŠENSTVO K ZVÁRANÝM A OKRASNÝM PLETIVÁM

		MJ	Cena s DPH (EUR/MJ)
Príchytky AGRAFES (na stĺpik AQUIGRAF), NEREZ		1000 ks	<b>95,15</b>
Základová pätká na stĺpik AQUIGRAF Ø 48 mm, RAL6005, RAL7016		ks	<b>11,30</b>
Základová pätká na vzperu UNI-BPL, Ø 38 mm		ks	<b>11,30</b>

prichytávacie a napínacie kliešte - vid' sekcia Náradie

# GABIONY

- = Zvárané gabiony sú koše vytvorené zo zváraných sietí, do ktorých sa priamo na stavbe plní kameň a týmto sa vytvárajú moduly ako napr. oporné múry, oplotenia, deliace steny, hrádze a podobne.
- = Gabion je rozdelený do buniek deliacimi priečkami, ktoré sú od seba vzdialené cca 1 meter. Z dôvodu toho, že sa jedná o suchý proces, sa stavba dá realizovať v každom ročnom období.
- = Materiál použitý na výrobu zváraných gabionov, ako aj na ostatné príslušenstvo – špirály, tiahla – je oceľový drôt, pozinkovaný zliatinou Al Zn (5%+95%).
- = Táto zliatina patrí v súčasnosti k najkvalitnejším a z pohľadu životnosti k nedostihnuteľným povrchovým úpravám.

Gabionový blok - rozmer bloku v cm	Priemer drôtu mm	Oko 100 x 100 mm	Oko 100 x 50 mm
		Cena s DPH (EUR/ks)	Cena s DPH (EUR/ks)
50 x 50 cm	4,0	<b>2,06</b>	<b>2,78</b>
100 x 50 cm		<b>3,23</b>	<b>4,62</b>
100 x 100 cm		<b>7,59</b>	<b>9,84</b>
150 x 50 cm		<b>4,92</b>	<b>7,18</b>
150 x 100 cm		<b>9,44</b>	<b>14,36</b>
200 x 50 cm		<b>7,18</b>	<b>9,23</b>
200 x 100 cm		<b>12,71</b>	<b>18,45</b>
300 x 50 cm - na objednávku		<b>10,26</b>	<b>15,99</b>
300 x 100 cm - na objednávku		<b>18,45</b>	<b>31,16</b>

Spojovacia špirála - dĺžka v cm	Priemer drôtu mm	Cena s DPH (EUR/ks)
60 cm	4,0	<b>0,36</b>
110 cm		<b>0,57</b>
160 cm		<b>0,93</b>

Dištančné tiahlo - dĺžka v cm	Priemer drôtu mm	Cena s DPH (EUR/ks)
50 cm	3,9	<b>0,33</b>
100 cm		<b>0,51</b>

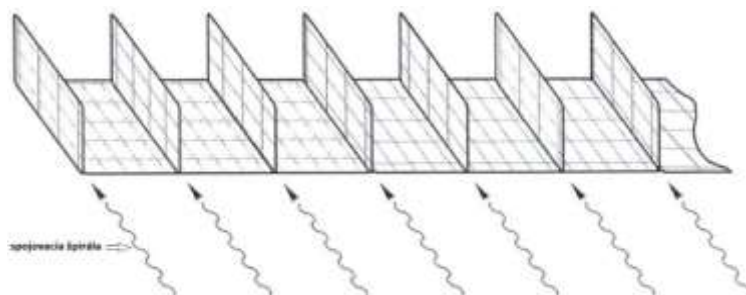
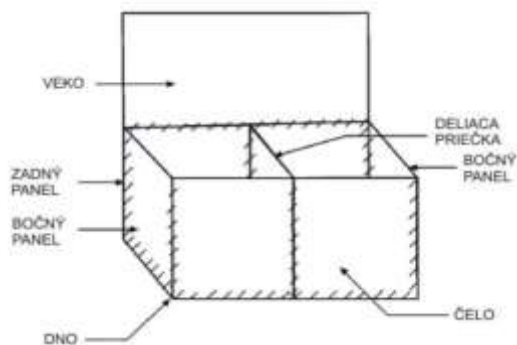

# LESNÍCKE PLETIVÁ

## UZLOVÉ PLETIVÁ

- = dĺžka roliek: 50m
- = povrchová úprava : drôt pozinkovaný (Zn)  
na objednávku je možné vyrobiť pletivo aj s vysokým nánosom zinku min. 240g/m<sup>2</sup>
- = rozostup zvislých drôtov je 15cm (alternatívne 30cm)
- = po dohode s obchodným úsekom je možné vyrobiť pletivo aj inej výšky, respektíve iného počtu drôtov



### Štandardné uzlové pletivo – najčastejšie vyrábané typy

Výška pletiva (cm)	Počet vodorovných drôtov	priemer drôtu 2,0 / 2,8	priemer drôtu 1,6 / 2,0
		Cena s DPH (EUR/m)	Cena s DPH (EUR/m)
100	8	1,05	0,76
100	11	1,22	0,89
115	12	1,31	0,94
125	13	1,40	1,00
140	14	1,49	1,07
150	13	1,46	1,04
150	14	1,53	1,08
160	15	1,60	1,14
160	23	2,14	1,52
175	16	1,71	1,20
175	23	2,16	1,54
180	18	1,84	1,30
200	17	1,83	1,29
200	19	1,94	1,36
200	23	2,24	1,59
200	25	2,36	1,66
220	20	2,06	X

### Uzlové pletivo ostatné

Výška pletiva (cm)	Počet vodorovných drôtov	priemer drôtu 1,8 / 2,2	priemer drôtu 2,2 / 3,10
		Cena s DPH (EUR/m)	Cena s DPH (EUR/m)
100	8	0,88	1,20
100	11	1,02	1,41
115	12	1,10	1,52
125	13	1,17	1,61
140	14	1,25	1,73
150	14	1,28	1,77
160	15	1,34	1,86
160	23	1,78	2,49
175	16	1,42	1,98
175	23	1,82	2,54
180	18	1,52	2,14
200	17	1,52	2,13
200	19	1,60	2,27
200	23	1,86	2,61
200	25	1,96	2,75
220	20	X	2,42

Výška (cm)	100	115	125	150	160	175	200	200	220
Rozstup zvislých drôtov (cm)	15	15	15	15	15	15	15	15	15
Počet vodorovných drôtov	8	12	13	13	15	16	19	23	20
	<div style="border: 1px solid black; padding: 2px; margin-bottom: 5px;">20</div> <div style="border: 1px solid black; padding: 2px; margin-bottom: 5px;">20</div> <div style="border: 1px solid black; padding: 2px; margin-bottom: 5px;">15</div> <div style="border: 1px solid black; padding: 2px; margin-bottom: 5px;">15</div> <div style="border: 1px solid black; padding: 2px; margin-bottom: 5px;">10</div> <div style="border: 1px solid black; padding: 2px; margin-bottom: 5px;">10</div> <div style="border: 1px solid black; padding: 2px; margin-bottom: 5px;">10</div> <div style="border: 1px solid black; padding: 2px; margin-bottom: 5px;">10</div> <div style="border: 1px solid black; padding: 2px; margin-bottom: 5px;">5</div> <div style="border: 1px solid black; padding: 2px; margin-bottom: 5px;">5</div> <div style="border: 1px solid black; padding: 2px; margin-bottom: 5px;">5</div>	<div style="border: 1px solid black; padding: 2px; margin-bottom: 5px;">20</div> <div style="border: 1px solid black; padding: 2px; margin-bottom: 5px;">15</div> <div style="border: 1px solid black; padding: 2px; margin-bottom: 5px;">15</div> <div style="border: 1px solid black; padding: 2px; margin-bottom: 5px;">10</div> <div style="border: 1px solid black; padding: 2px; margin-bottom: 5px;">10</div> <div style="border: 1px solid black; padding: 2px; margin-bottom: 5px;">10</div> <div style="border: 1px solid black; padding: 2px; margin-bottom: 5px;">10</div> <div style="border: 1px solid black; padding: 2px; margin-bottom: 5px;">10</div> <div style="border: 1px solid black; padding: 2px; margin-bottom: 5px;">10</div> <div style="border: 1px solid black; padding: 2px; margin-bottom: 5px;">5</div> <div style="border: 1px solid black; padding: 2px; margin-bottom: 5px;">5</div> <div style="border: 1px solid black; padding: 2px; margin-bottom: 5px;">5</div>	<div style="border: 1px solid black; padding: 2px; margin-bottom: 5px;">20</div> <div style="border: 1px solid black; padding: 2px; margin-bottom: 5px;">15</div> <div style="border: 1px solid black; padding: 2px; margin-bottom: 5px;">10</div> <div style="border: 1px solid black; padding: 2px; margin-bottom: 5px;">10</div> <div style="border: 1px solid black; padding: 2px; margin-bottom: 5px;">10</div> <div style="border: 1px solid black; padding: 2px; margin-bottom: 5px;">10</div> <div style="border: 1px solid black; padding: 2px; margin-bottom: 5px;">10</div> <div style="border: 1px solid black; padding: 2px; margin-bottom: 5px;">10</div> <div style="border: 1px solid black; padding: 2px; margin-bottom: 5px;">10</div> <div style="border: 1px solid black; padding: 2px; margin-bottom: 5px;">5</div> <div style="border: 1px solid black; padding: 2px; margin-bottom: 5px;">5</div> <div style="border: 1px solid black; padding: 2px; margin-bottom: 5px;">5</div>	<div style="border: 1px solid black; padding: 2px; margin-bottom: 5px;">20</div> <div style="border: 1px solid black; padding: 2px; margin-bottom: 5px;">20</div> <div style="border: 1px solid black; padding: 2px; margin-bottom: 5px;">20</div> <div style="border: 1px solid black; padding: 2px; margin-bottom: 5px;">15</div> <div style="border: 1px solid black; padding: 2px; margin-bottom: 5px;">15</div> <div style="border: 1px solid black; padding: 2px; margin-bottom: 5px;">10</div> <div style="border: 1px solid black; padding: 2px; margin-bottom: 5px;">10</div> <div style="border: 1px solid black; padding: 2px; margin-bottom: 5px;">10</div> <div style="border: 1px solid black; padding: 2px; margin-bottom: 5px;">10</div> <div style="border: 1px solid black; padding: 2px; margin-bottom: 5px;">10</div> <div style="border: 1px solid black; padding: 2px; margin-bottom: 5px;">10</div> <div style="border: 1px solid black; padding: 2px; margin-bottom: 5px;">10</div> <div style="border: 1px solid black; padding: 2px; margin-bottom: 5px;">5</div> <div style="border: 1px solid black; padding: 2px; margin-bottom: 5px;">5</div> <div style="border: 1px solid black; padding: 2px; margin-bottom: 5px;">5</div>	<div style="border: 1px solid black; padding: 2px; margin-bottom: 5px;">20</div> <div style="border: 1px solid black; padding: 2px; margin-bottom: 5px;">20</div> <div style="border: 1px solid black; padding: 2px; margin-bottom: 5px;">20</div> <div style="border: 1px solid black; padding: 2px; margin-bottom: 5px;">15</div> <div style="border: 1px solid black; padding: 2px; margin-bottom: 5px;">15</div> <div style="border: 1px solid black; padding: 2px; margin-bottom: 5px;">10</div> <div style="border: 1px solid black; padding: 2px; margin-bottom: 5px;">10</div> <div style="border: 1px solid black; padding: 2px; margin-bottom: 5px;">10</div> <div style="border: 1px solid black; padding: 2px; margin-bottom: 5px;">10</div> <div style="border: 1px solid black; padding: 2px; margin-bottom: 5px;">10</div> <div style="border: 1px solid black; padding: 2px; margin-bottom: 5px;">10</div> <div style="border: 1px solid black; padding: 2px; margin-bottom: 5px;">10</div> <div style="border: 1px solid black; padding: 2px; margin-bottom: 5px;">10</div> <div style="border: 1px solid black; padding: 2px; margin-bottom: 5px;">5</div> <div style="border: 1px solid black; padding: 2px; margin-bottom: 5px;">5</div> <div style="border: 1px solid black; padding: 2px; margin-bottom: 5px;">5</div>	<div style="border: 1px solid black; padding: 2px; margin-bottom: 5px;">20</div> <div style="border: 1px solid black; padding: 2px; margin-bottom: 5px;">20</div> <div style="border: 1px solid black; padding: 2px; margin-bottom: 5px;">20</div> <div style="border: 1px solid black; padding: 2px; margin-bottom: 5px;">15</div> <div style="border: 1px solid black; padding: 2px; margin-bottom: 5px;">15</div> <div style="border: 1px solid black; padding: 2px; margin-bottom: 5px;">10</div> <div style="border: 1px solid black; padding: 2px; margin-bottom: 5px;">10</div> <div style="border: 1px solid black; padding: 2px; margin-bottom: 5px;">10</div> <div style="border: 1px solid black; padding: 2px; margin-bottom: 5px;">10</div> <div style="border: 1px solid black; padding: 2px; margin-bottom: 5px;">10</div> <div style="border: 1px solid black; padding: 2px; margin-bottom: 5px;">10</div> <div style="border: 1px solid black; padding: 2px; margin-bottom: 5px;">10</div> <div style="border: 1px solid black; padding: 2px; margin-bottom: 5px;">10</div> <div style="border: 1px solid black; padding: 2px; margin-bottom: 5px;">5</div> <div style="border: 1px solid black; padding: 2px; margin-bottom: 5px;">5</div> <div style="border: 1px solid black; padding: 2px; margin-bottom: 5px;">5</div>	<div style="border: 1px solid black; padding: 2px; margin-bottom: 5px;">20</div> <div style="border: 1px solid black; padding: 2px; margin-bottom: 5px;">20</div> <div style="border: 1px solid black; padding: 2px; margin-bottom: 5px;">20</div> <div style="border: 1px solid black; padding: 2px; margin-bottom: 5px;">20</div> <div style="border: 1px solid black; padding: 2px; margin-bottom: 5px;">15</div> <div style="border: 1px solid black; padding: 2px; margin-bottom: 5px;">15</div> <div style="border: 1px solid black; padding: 2px; margin-bottom: 5px;">10</div> <div style="border: 1px solid black; padding: 2px; margin-bottom: 5px;">10</div> <div style="border: 1px solid black; padding: 2px; margin-bottom: 5px;">10</div> <div style="border: 1px solid black; padding: 2px; margin-bottom: 5px;">10</div> <div style="border: 1px solid black; padding: 2px; margin-bottom: 5px;">10</div> <div style="border: 1px solid black; padding: 2px; margin-bottom: 5px;">10</div> <div style="border: 1px solid black; padding: 2px; margin-bottom: 5px;">10</div> <div style="border: 1px solid black; padding: 2px; margin-bottom: 5px;">5</div> <div style="border: 1px solid black; padding: 2px; margin-bottom: 5px;">5</div> <div style="border: 1px solid black; padding: 2px; margin-bottom: 5px;">5</div>		

## STĽPIKY PRÉRIA

Stĺpik Préria je podobný k vinohradníckym stĺpikom. Výhodou je, že sa nemusí betónovať, osádza sa len zatlačením pomocou mechanizmu či bágrika do zeme. Druhou výhodou sú výstupky - ušká, ktoré nahrádzajú vodiace príchytky.

= k stĺpikom Préria sa používajú "bočné vzpery ZN"

Výška stĺpika (cm)	Stĺpik <b>PRÉRIA</b> , profil 50/30/1,5mm S250GD+Z275
	Cena s DPH (EUR/ks)
180	<b>5,16</b>
210	<b>6,02</b>
230	<b>6,58</b>
250	<b>7,16</b>



# DRÔTY A OSTNATÉ DRÔTY

## OSTNATÉ DRÔTY

### OSTNATÝ DRÔT POZINKOVANÝ

- = Ostnatý drôt tvorí sústava dvoch spletených drôtov, medzi ktoré sú každých 100mm vpletané dva priečne drôty – ostne.
- = povrchová úprava: drôt pozinkovaný (Zn)
- = priemer drôtu 2,00mm priebežný drôt, priemer drôtu 1,80mm ostne
- = balenie v balíkoch s držiakom, balíky 50, 100, 250m

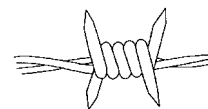

Povrchová úprava	Priemer drôtu (mm)	Dĺžka drôtu v bal (m)	Cena s DPH (EUR/ks)
ZN	1,80 / 2,00	50	11,60
		100	21,00
		250	49,40

### OSTNATÝ DRÔT POPLASTOVANÝ

- = povrchová úprava: drôt poplastovaný (PVC) farba (RAL6005)
- = priemer drôtu 2,50mm (priebežný drôt) / 2,00mm (ostne)
- = balenie v balíkoch s držiakom, balíky 50m a 100m

Povrchová úprava	Priemer drôtu (mm)	Dĺžka drôtu v bal (m)	Cena s DPH (EUR/ks)
PVC	2,0 / 2,5	50	13,00
		100	23,00

### ŽILETKOVÝ OSTNATÝ DRÔT CONCERTINA

- = balenie v balíkoch s rozvinutou dĺžkou 8-10m
- = priemer balíka 450mm, respektíve 700mm
- = nános ZN cca 40g/m<sup>2</sup>

Priemer balíka (mm)	Dĺžka drôtu v bal (m) cca	Cena s DPH (EUR/ks)
450	8	28,00
700	10	40,00

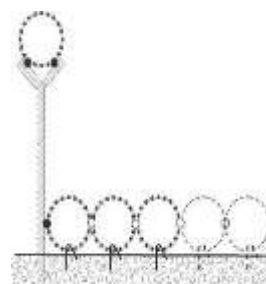
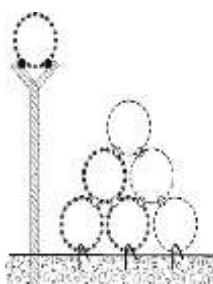
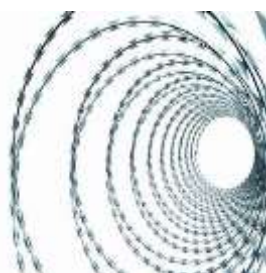
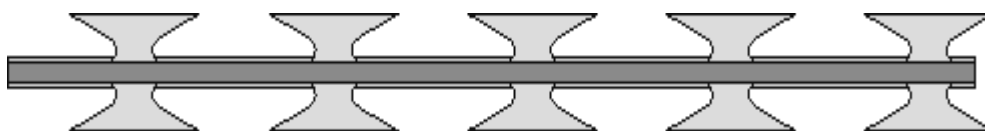



**DRÔT POZINKOVANÝ (ZN)****DRÔT BEZ POVRCHOVEJ ÚPRAVY (FE)**

= balenie: štandardne balené

Drôt pozinkovaný (ZN)	
Priemer drôtu (mm)	Cena s DPH (EUR/kg)
0,80	<b>2,07</b>
1,00	<b>2,02</b>
1,20	<b>1,96</b>
1,40	<b>1,96</b>
1,60	<b>1,84</b>
1,80	<b>1,78</b>
2,00	<b>1,76</b>
2,20	<b>1,74</b>
2,50	<b>1,74</b>
2,80	<b>1,73</b>
3,10	<b>1,72</b>
4,00	<b>1,72</b>
5,00	<b>1,92</b>

Drôt bez povrchovej úpravy (FE)	
Priemer drôtu (mm)	Cena s DPH (EUR/kg)
0,80	<b>2,46</b>
1,00	<b>2,02</b>
1,20	<b>1,71</b>
1,40	<b>1,71</b>
1,60	<b>1,67</b>
1,80	<b>1,67</b>
2,00	<b>1,62</b>
2,20	<b>1,62</b>
2,50	<b>1,58</b>
2,80	<b>1,58</b>
3,10	<b>1,58</b>
4,00	<b>1,58</b>
5,00	<b>1,58</b>
6,00	<b>1,58</b>

**DRÔT POPLASTOVANÝ (ZN+PVC)**

= balenie: voľne (kg)

= priemer drôtu v mm je uvádzaný pred poplastovaním a po poplastovaní

= farba tmavozelená (**RAL6005**), šedá (**RAL7016**), čierna (**RAL9005**), hnedá (**RAL8017**)

Priemer drôtu (mm)	<b>RAL 6005</b>	<b>RAL 7016, 8017, 9005</b>
	Cena s DPH (EUR/kg)	Cena s DPH (EUR/kg)
1,40 / 2,00	<b>2,31</b>	<b>X</b>
1,65 / 2,50	<b>2,08</b>	<b>2,08</b>
1,70 / 2,70	<b>2,08</b>	<b>X</b>
1,80 / 2,80	<b>2,08</b>	<b>X</b>
1,90 / 3,00	<b>2,04</b>	<b>2,04</b>
2,00 / 3,00	<b>2,03</b>	<b>X</b>
2,20 / 3,20	<b>2,01</b>	<b>X</b>
2,20 / 3,40	<b>2,00</b>	<b>X</b>
2,50 / 3,50	<b>1,97</b>	<b>1,97</b>
3,00 / 4,00	<b>1,90</b>	<b>X</b>

**NATÁČANÉ DRÔTY POPLASTOVANÉ (ZN+PVC)**

= priemer drôtu v mm je uvádzaný pred poplastovaním a po poplastovaní

= štandardná farba (**RAL6005**)= priemer drôtu 2,50/3,50 mm a 1,40/2,00 mm dostupný aj vo farbe **RAL7016**

Povrchová úprava	Priemer drôtu (mm)	Dĺžka drôtu v balíku (m)	<b>RAL6005</b>	<b>RAL7016</b>
			Cena s DPH (EUR/ks)	Cena s DPH (EUR/ks)
PVC	1,00 / 1,40	50	<b>1,86</b>	<b>x</b>
	1,40 / 2,00	30	<b>3,83</b>	<b>3,83</b>
	2,20 / 3,20	16	<b>2,50</b>	<b>x</b>
		26	<b>3,32</b>	<b>x</b>
		32	<b>3,93</b>	<b>x</b>
		48	<b>5,70</b>	<b>x</b>
		52	<b>6,15</b>	<b>x</b>
		78	<b>8,63</b>	<b>x</b>
	2,50 / 3,50	16	<b>2,91</b>	<b>2,91</b>
		26	<b>3,98</b>	<b>3,98</b>
		32	<b>4,59</b>	<b>4,59</b>
		48	<b>6,57</b>	<b>6,57</b>
		52	<b>7,31</b>	<b>7,31</b>
		78	<b>10,46</b>	<b>10,46</b>
		80	<b>10,97</b>	<b>10,97</b>

**NATÁČANÉ DRÔTY POZINKOVANÉ (ZN) A BEZ POVRCHOVEJ ÚPRAVY (FE)**

Povrchová úprava	Priemer drôtu (mm)	Dĺžka drôtu v balíku (m)	Cena s DPH (EUR/ks)
ZN	0,80	100	<b>1,64</b>
	1,00	100	<b>2,13</b>
	1,20	100	<b>2,74</b>
	1,40	100	<b>3,32</b>
	2,20	100	<b>8,07</b>
	3,10	16	<b>2,85</b>
		32	<b>4,74</b>
		48	<b>6,78</b>
		52	<b>7,40</b>
		78	<b>10,42</b>
	80	<b>10,77</b>	

FE	1,20	100	<b>2,28</b>
	1,40	100	<b>3,93</b>
	2,50	100	<b>8,63</b>
	3,10	100	<b>12,08</b>

# KOVOVÉ A RABICOVÉ TKANINY

## KOVOVÉ TKANINY

- = povrchová úprava: drôt bez povrchovej úpravy (Fe), alebo pozinkovaný drôt (Zn)
- = balenie v roľkách po 10m
- = štandardná výška 100cm

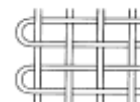

Veľkosť oka (mm)	Priemer drôtu (mm)	Bez povrchovej úpravy (FE)	S povrchovou úpravou (ZN)
		Cena s DPH (EUR/m)	Cena s DPH (EUR/m)
2,00	0,50	<b>6,06</b>	<b>7,28</b>
3,15	0,80	<b>9,22</b>	<b>9,24</b>
4,00	1,00	<b>9,34</b>	<b>9,40</b>

## RABICOVÁ TKANINA

- = povrchová úprava: drôt bez povrchovej úpravy (Fe)
- = balenie v roľkách 50 m, alternatívne 25 m
- = štandardná výška 100cm

Povrchová úprava	Veľkosť oka (mm)	Priemer drôtu (mm)	Cena s DPH (EUR/m)
FE	16 x 16	0,80	<b>1,78</b>

## REBIERKOVÉ TKANINY

- = povrchová úprava: drôt bez povrchovej úpravy (Fe), drôt pozinkovaný (Zn)
- = štandardný rozmer tabule: 1000x2000 mm, 1250x2000mm, 1500x2000mm

Veľkosť oka (mm)	Priemer drôtu (mm)	Bez povrchovej úpravy (Fe)	S povrchovou úpravou (Zn)
		Cena s DPH (EUR/m <sup>2</sup> )	Cena s DPH (EUR/m <sup>2</sup> )
20	2,00	<b>17,70</b>	<b>14,60</b>
	2,80	<b>17,20</b>	<b>13,10</b>
30	3,10	<b>20,60</b>	<b>15,30</b>
	2,50	<b>10,80</b>	<b>8,60</b>
40	3,10	<b>14,90</b>	<b>11,10</b>
	2,80	<b>10,20</b>	<b>8,00</b>
50	3,10	<b>12,00</b>	<b>9,00</b>
	4,00	<b>17,30</b>	<b>12,40</b>

PRIRÁŽKY	Prirážky pre rebierkové tkaniny za neštandardný rozmer!  Len na objednávku.	1 - 10 ks	+45 %
		11 - 30 ks	+25 %
		31 - 60 ks	+10 %
		61 ks a viac	cena dohodou

# KLINCE

Klince su najbežnejší spojovací materiál na vytváranie pevných a trvanlivých spojov.

Balenie: kartóny 2,50 kg, 3 kg, 4 kg, 5 kg, Kartóny sú na paletách a paleta je obalená PVC fóliou.

## KLINCE STAVEBNÉ FE a ZN

Rozmer	Bez povrchovej úpravy (FE)	S povrchovou úpravou (ZN)
	Cena s DPH (EUR/kg)	Cena s DPH (EUR/kg)
16 x 1,20	4,65 - dopredaj	x
20 x 1,20	4,44 - dopredaj	x
20 x 1,40	4,04	x
25 x 1,40	4,23	x
32 x 1,60	4,10	x
36 x 1,80	3,50 - dopredaj	x
40 x 2,00	2,09	4,14 - dopredaj
50 x 2,20	1,95	4,06 - dopredaj
63 x 2,50	1,66	x
70 x 2,80	1,66	3,92 - dopredaj
80 x 3,10	1,66	3,92 - dopredaj
90 x 3,50	1,66	3,90 - dopredaj
100 x 4,00	1,66	x
120 x 4,00	1,66	x
130 x 4,50	1,92 - dopredaj	x
140 x 4,50	1,92	x
150 x 5,00	1,92	x
160 x 6,30	1,92	x
180 x 6,30	1,92	x
200 x 6,30	1,92	x
210 x 7,10	1,92 - dopredaj	x
220 x 7,10	1,92	x
230 x 7,10	1,92	x
250 x 8,00	1,92	x
260 x 8,00	1,92 - dopredaj	x
280 x 8,00	1,92	x
300 x 8,00	1,92	x

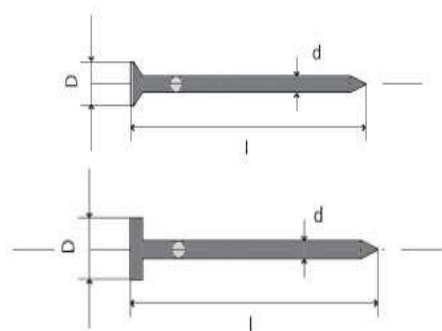

## KLINCE KRÚTENÉ

Rozmer	Cena s DPH (EUR/kg)
40 x 3,50	2,98 - dopredaj
50 x 3,50	2,98 - dopredaj
60 x 3,50	2,98 - dopredaj
70 x 3,50	2,82
80 x 3,50	2,82
90 x 3,50	2,82
100 x 3,50	2,97 - dopredaj
120 x 3,50	2,97 - dopredaj



## KLINCE LEPENKOVÉ FE a ZN

Rozmer	FE	ZN
	Cena s DPH (EUR/kg)	Cena s DPH (EUR/kg)
20 x 2,50	<b>3,53 - dopredaj</b>	<b>3,51</b>
25 x 2,50	<b>3,50 - dopredaj</b>	<b>3,51</b>
32 x 2,50	<b>3,48 - dopredaj</b>	<b>3,51</b>
36 x 2,50	<b>3,48 - dopredaj</b>	<b>4,36</b>

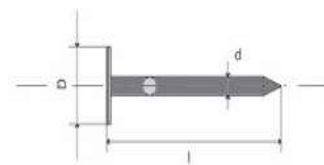

## KLINCE SVORKY – U-KLINCE

Rozmer	Cena s DPH (EUR/kg)
25 x 2,50	<b>2,84</b>
30 x 3,10	<b>2,84</b>
40 x 3,80	<b>2,84</b>

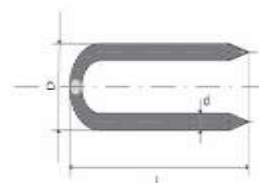

## KLINCE ČALUNICKÉ

Rozmer	Cena s DPH (EUR/kg)
8 x 1,40	<b>5,38 - dopredaj</b>
12 x 1,40	<b>5,04 - dopredaj</b>
16 x 1,60	<b>4,41 - dopredaj</b>
20 x 1,60	<b>4,07 - dopredaj</b>
25 x 2,00	<b>3,66 - dopredaj</b>

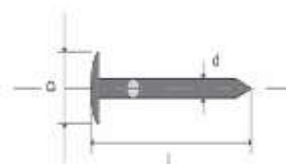

## KLINCE KOLÁRSKE

Rozmer	FE
	Cena s DPH (EUR/kg)
20 x 1,20	<b>4,40 - dopredaj</b>
25 x 1,20	<b>4,29 - dopredaj</b>
32 x 1,40	<b>4,29</b>
40 x 1,80	<b>3,95</b>
50 x 2,20	<b>3,08</b>
63 x 2,50	<b>3,09 - dopredaj</b>
70 x 2,80	<b>3,08 - dopredaj</b>
80 x 3,10	<b>3,08 - dopredaj</b>



## KLINCE RÁKOSNÍCKE - TRSTENIAKY

Rozmer	Cena s DPH (EUR/kg)
32 x 2,50	<b>2,58 - dopredaj</b>



# CHOVATEĽSKÉ PLETIVÁ

## ZVÁRANÉ ŠTVORHRANNÉ PLETIVÁ POZINKOVANÉ

- = výška 100cm
- = povrchová úprava: pozinkovanie v tavenine (Zn)
- = balenie v roľkách po 25m

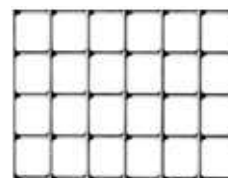

Veľkosť oka (mm)	Priemer drôtu (mm)	Cena s DPH (EUR/m)
6,0 x 6,0	0,65	<b>2,84</b>
10,0 x 10,0	0,80	<b>2,45</b>
13,0 x 13,0	0,80	<b>1,66</b>
13,0 x 13,0	1,05	<b>3,71</b>
16,0 x 16,0	1,20	<b>3,39</b>
19,0 x 19,0	1,40	<b>3,11</b>
25,0 x 25,0	2,00	<b>4,67</b>
50,0 x 50,0	2,00	<b>2,79</b>

## ZVÁRANÉ ŠTVORHRANNÉ PLETIVÁ POPLASTOVANÉ

- = výška 100cm
- = povrchová úprava: pozinkovanie a poplastovanie (Zn+PVC)
- = balenie v roľkách po 25m

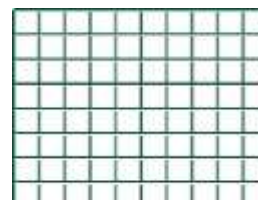

Veľkosť oka (mm)	Priemer drôtu (mm)	Cena s DPH (EUR/m)
13,0 x 13,0	1,20	<b>2,13</b>
16,0 x 16,0	1,20	<b>1,82</b>
19,0 x 19,0	1,40	<b>1,96</b>
25,0 x 25,0	2,00	<b>4,35</b>

## ŠESTĚHRANNÉ PLETIVÁ

Šestšhranné pletivo sa používa na oplatenie kliek a voliér pre zvieratá a vtáctvo, na prenosné a pevné ohrady pre hydinu. V poľnohospodárstve sa využíva ako ochrana sadeníc a stromov a v kvetinárstve ako materiál na aranžovanie a výstupy pre dekorácie. V stavebníctve je možné použitie tohto pletiva na spevňovanie omietok a pri zatepľovaní budov. Šestšhranné pletivo sa používa aj na prichytávanie izolácie teplovzdušných potrubí.

### ŠESTĚHRANNÉ PLETIVÁ POZINKOVANÉ V TAVENINE (HNZ)

- = výška 100cm
- = povrchová úprava: pozinkovanie v tavenine (HNZ)
- = pletivo je vyrobené a až následne pozinkované
- = balenie po 50m

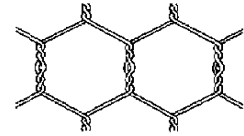

HNZ - hrubý nános zinku, **Zn 240 g/m<sup>2</sup>**

Veľkosť oka (mm)	Priemer drôtu (mm)	Cena s DPH (EUR/m)
13	0,70	<b>1,43</b>
16	0,70	<b>1,31</b>
20	0,70	<b>1,19</b>
25	0,80	<b>1,29</b>

### ŠESTĚHRANNÉ PLETIVÁ POPLASTOVANÉ (PVC)

- = výška 100cm
- = povrchová úprava: pozinkovanie a poplastovanie (Zn+PVC)
- = balenie po 25m
- = pletivo je vyrobené a až následne poplastované

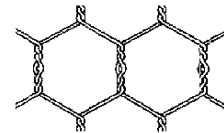

Veľkosť oka (mm)	Priemer drôtu (mm)	Cena s DPH (EUR/m)
13	0,90	<b>1,18</b>
16	0,90	<b>1,05</b>
20	0,90	<b>0,98</b>
25	1,00	<b>0,71</b>

### ŠESTĚHRANNÉ PLETIVÁ Z POZINKOVANÉHO DRÔTU (ZND)

- = výška 100cm
- = povrchová úprava: pozinkovaný drôt (ZND)
- = balenie po 50m
- = pletivo je vyrobené z pozinkovaného drôtu

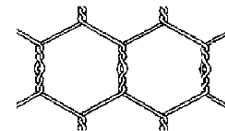

Veľkosť oka (mm)	Priemer drôtu (mm)	Cena s DPH (EUR/m)
13	0,70	<b>1,00</b>
16	0,70	<b>0,98</b>
20	0,70	<b>0,82</b>
25	0,80	<b>0,75</b>

## ŠTVORHRANNÉ PLETIVÁ pozinkované s malými okami

- = povrchová úprava: pozinkovaný drôt
- = konce roliek sú štandardne balené do fólie

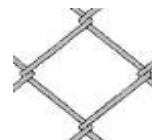

Veľkosť oka (mm)	Priemer drôtu (mm)	Balenie v rolke (m)	Výška (cm)	Cena s DPH (EUR/m)
10	1,40	10	100	10,44
16	1,40	10	100	6,38
20	1,80	10	100	5,33

## OBOROVÉ (ZVERNICOVÉ) PLETIVÁ

Vyrábajú sa z oceleového, pozinkovaného drôtu. Použitie týchto pletív, vzhľadom na ich vlastnosti je v poľnohospodárstve, lesníctve, na oborové zábrany do lesov a na pasienky.

- = oborové pletivá sa vyrábajú len na **objednávku**
- = oborové pletivo je 4-hranné pletivo s veľkými okami
- = výška pletiva: 100 – 400 cm, pri rozmere oka 80 mm.....2,2m
- = dĺžka roliek: 5m, 10m , 15m, 20m, 25m
- = oborové pletivá sa vyrábajú len zo strihanými koncami (konce nie sú zahnuté)

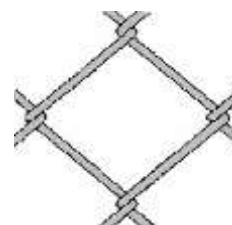

Povrchová úprava	Priemer drôtu (mm)	Veľkosť oka (mm)	Cena s DPH (EUR/m <sup>2</sup> )
ZN	3,10	80 x 80	2,81
		100 x 100	3,95
		125 x 125	3,30
	4,00	100 x 100	5,43
		125 x 125	4,41
		150 x 150	4,06
	5,00	100 x 100	8,54
		125 x 125	7,24
		150 x 150	5,72



# BRÁNY A BRÁNKY

## BRÁNKY A BRÁNY GARDEN

### JEDNOKRÍDLOVÉ BRÁNKY GARDEN

- Stípič:** trubka ZN+PVC (2ks),  $\varnothing$  60mm x 2,00mm  
**Rám brány:** trubka ZN+PVC,  $\varnothing$  40mm x 1,30 mm  
**Výplň:** štvorhranné pletivo poplastované  
veľkosť oka 50mm  
**Povrchová úprava:** ZN + PVC (RAL6005)

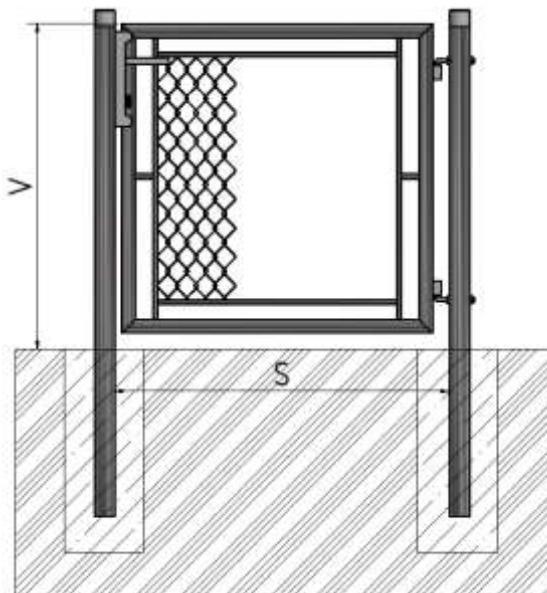

V = výška brány od terénu po vrch krídla  
S = šírka medzi stípičkami

### DVOJKRÍDLOVÉ BRÁNY GARDEN

- Stípič:** trubka ZN+PVC (2ks),  $\varnothing$  76mm x 2,00mm  
**Rám brány:** trubka ZN+PVC,  $\varnothing$  40mm x 1,30 mm  
**Výplň:** štvorhranné pletivo poplastované, veľkosť oka 50mm  
**Povrchová úprava:** ZN + PVC (RAL6005)

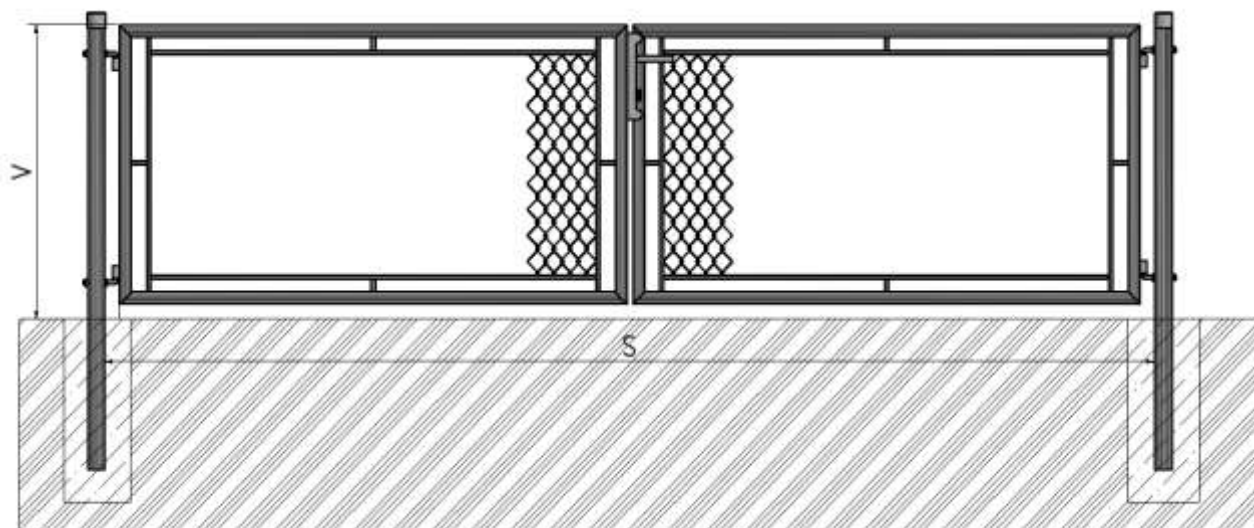

Jednokrídlová bránka GARDEN	
rozmer	Cena s DPH (EUR/ks)
1000x1000	128,00
1250x1000	129,00
1500x1000	140,00
1600x1000	146,00
1800x1000	158,00
2000x1000	170,00

Dvojkrídlová brána GARDEN	
rozmer	Cena s DPH (EUR/ks)
1000x3600	266,00
1250x3600	291,00
1500x3600	288,00
1600x3600	308,00
1800x3600	332,00
2000x3600	359,00

Brány a bránky GARDEN sa dodávajú štandardne so zabudovaným zámkom  
Bránky a brány GARDEN dodávame len v uvedených rozmeroch.

## JEDNOKRÍDLOVÉ BRÁNKY ECO

**Stípič:** trubka (ZN+PVC)  $\varnothing 60 \times 2$  mm  
**Rám brány :** jakl 40x40x1,30 mm  
**Výplň:** zváraná rohož 50x50x4mm  
**Povrchová úprava:** ZN + PVC (RAL6005, RAL7016)

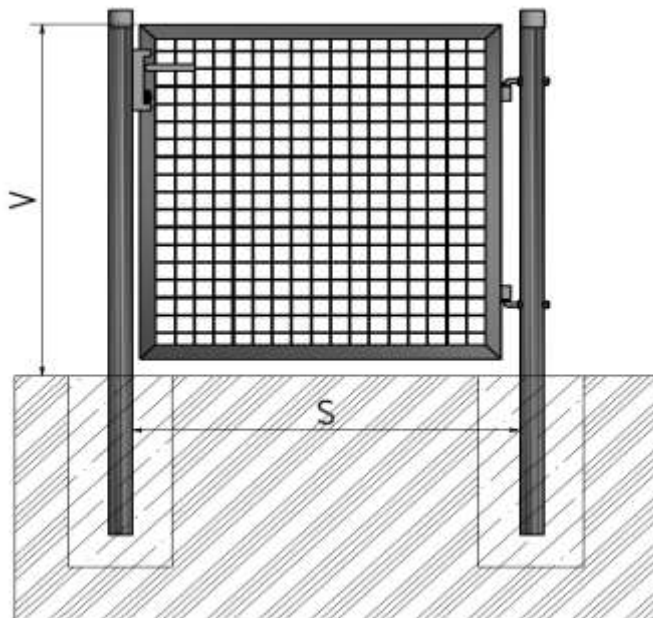

V = výška brány od terénu po vrch krídla

S = šírka medzi stípičkami

## DVOJKRÍDLOVÉ BRÁNY ECO

**Stípič:** trubka (ZN+PVC)  $\varnothing 76 \times 2$  mm  
**Rám brány :** jakl 40x40x1,30 mm  
**Výplň:** zváraná rohož 50x50x4mm  
**Povrchová úprava:** ZN + PVC (RAL6005, RAL7016)

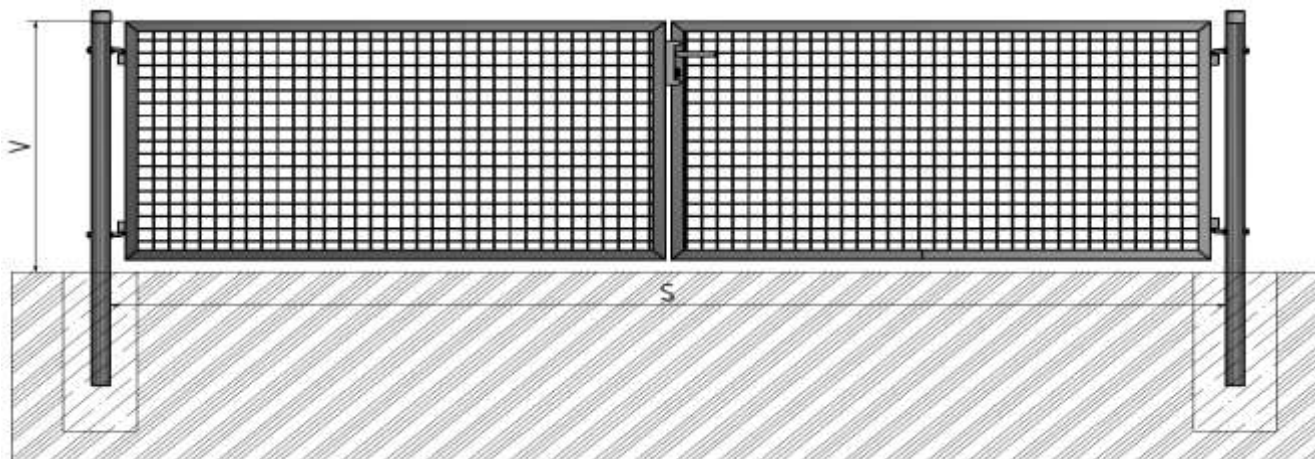

Jednokrídlová ECO bránka	
Rozmer (v x š) mm	Cena s DPH (EUR/ks)
1000 x 1000	138,00
1250 x 1000	155,00
1500 x 1000	183,00
1600 x 1000	192,00
1800 x 1000	213,00
2000 x 1000	214,00

Dvojkrídlová ECO brána	
Rozmer (v x š) mm	Cena s DPH (EUR/ks)
1000 x 3600	279,00
1250 x 3600	292,00
1500 x 3600	330,00
1600 x 3600	346,00
1800 x 3600	426,00
2000 x 3600	462,00

Brány a bránky ECO sa dodávajú štandardne so zabudovaným zámkom

Bránky a brány ECO dodávame len v uvedených rozmeroch.

## JEDNOKRÍDLOVÉ BRÁNKY UNIVERZAL A ORION

- Stípič:** JAKL 60x60x2 mm (pri výške 1700 mm: 80x80x2 mm)  
**Rám brány :** jakl 40x40x1,20 mm  
**Výplň:** zváraná rohož 50x200x5 mm  
**Povrchová úprava:** ZN + PVC (RAL6005, RAL7016) - ORION  
 HNZ + PVC (RAL6005, RAL7016) - UNIVERZAL



Súčasťou bránky je zámok, doraz zámku, 2x nastaviteľné pánty.

Rozmer (V x S) mm	Jednokrídlová bránka	
	UNIVERZAL	ORION
	Cena s DPH (EUR/ks)	Cena s DPH (EUR/ks)
1000 x 1000	276,00	162,00
1200 x 1000	276,00	167,00
1500 x 1000	286,00	192,00
1700 x 1000	328,00	212,00

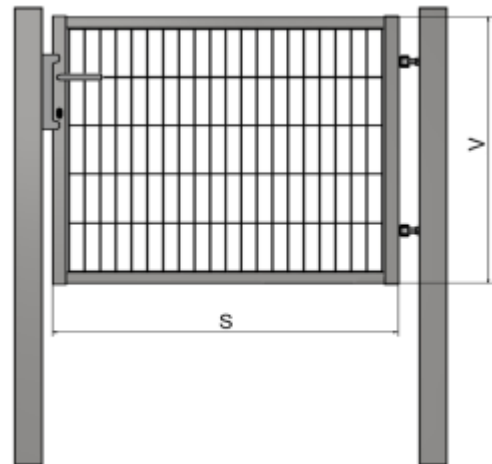

## DVOJKRÍDLOVÉ BRÁNY UNIVERZAL A ORION

- Stípič:** JAKL 80x80x2 mm  
**Rám brány :** jakl 40x40x1,20 mm  
**Výplň:** zváraná rohož 50x200x5 mm  
**Povrchová úprava:** ZN + PVC (RAL6005, RAL7016) - ORION  
 HNZ + PVC (RAL6005, RAL7016) - UNIVERZAL

Súčasťou brány je zámok, doraz zámku, 4x nastaviteľné pánty, dorazový kolík

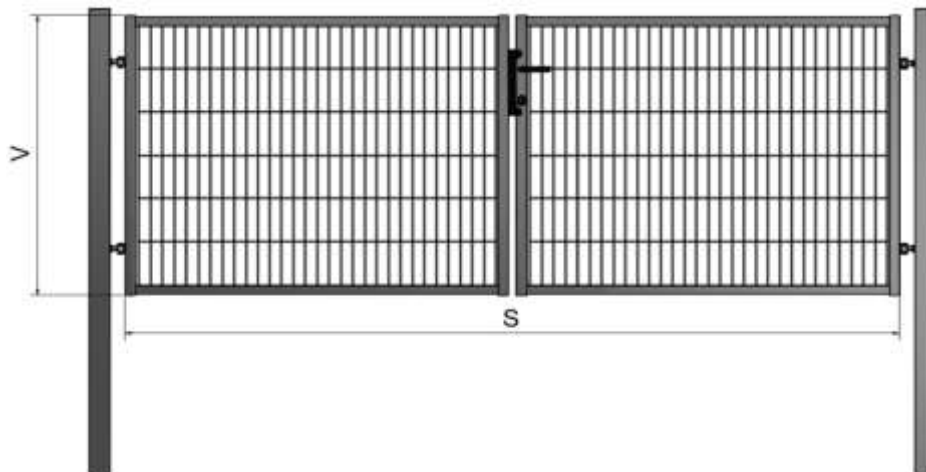

Rozmer (V x S) mm	Dvojkrídlová brána	
	UNIVERZAL	ORION
	Cena s DPH (EUR/ks)	Cena s DPH (EUR/ks)
1000 x 4000	626,00	296,00
1200 x 4000	683,00	316,00
1500 x 4000	854,00	406,00
1700 x 4000	966,00	490,00

V = výška krídla

S = šírka krídla

Bránky a brány UNIVERZAL alebo ORION dodávame len v uvedených rozmeroch.

**BJ ŠPECIÁL**

**Stípičky:** 80x80mm  
**Rám brány :** 40x40mm  
**Výplň brány:** panel **200x50x4**, tyčový profil **JAKL** 15x15mm, panel **DOUBLE**  
**Povrch. úprava:** HNZ (hrubý nános zinku, Zn 240 g/m<sup>2</sup>), HNZ+PVC (RAL6005 / RAL7016), HNZ+PVC (iné RAL)

**BJ špeciál sa vyrába v 3 prevedeniach, cena je rovnaká pre všetky typy:**

- = brána so stípkami na zabetónovanie
- = brána so stípkami na pätkách
- = brána bez stípkov s kotvami do betónových stĺpov

**Parametre brán:**

- = štandard: šírka krídla L=1000mm
- = výška stípku = H+700mm, šírka medzi stípkami = L+85mm, pri elektrodoraze L+100mm
- = Súčasťou brány je zámok GNS, doraz zámku, 2x pánty M16.
- = **pri výplni DOUBLE prirážka 12 %**
- = Pri atypických rozmeroch minimálna objednávacia cena = 1 m<sup>2</sup>

Výška krídla (H) mm	Šírka krídla (L) 1000 mm			ATYP šírka resp. výška		
	HNZ	RAL6005 / RAL7016	RAL inofar	HNZ	RAL6005 / RAL7016	RAL inofar.
	Cena s DPH (EUR/ks)			Cena s DPH (EUR/m <sup>2</sup> )		
1200	335,00	387,00	na dopyt	292,00	335,00	na dopyt
1300	348,00	400,00	na dopyt			
1400	364,00	413,00	na dopyt			
1500	380,00	432,00	na dopyt			
1600	398,00	443,00	na dopyt			
1700	413,00	455,00	na dopyt			
1800	430,00	477,00	na dopyt			
1900	435,00	495,00	na dopyt			
2000	450,00	515,00	na dopyt			

Tieto brány je možné alternatívne dodať aj s elektrickým dorazom.  
 Elektrodoraz - príplatok k cene brány: 101,00 €

H = výška krídla  
 L = šírka krídla

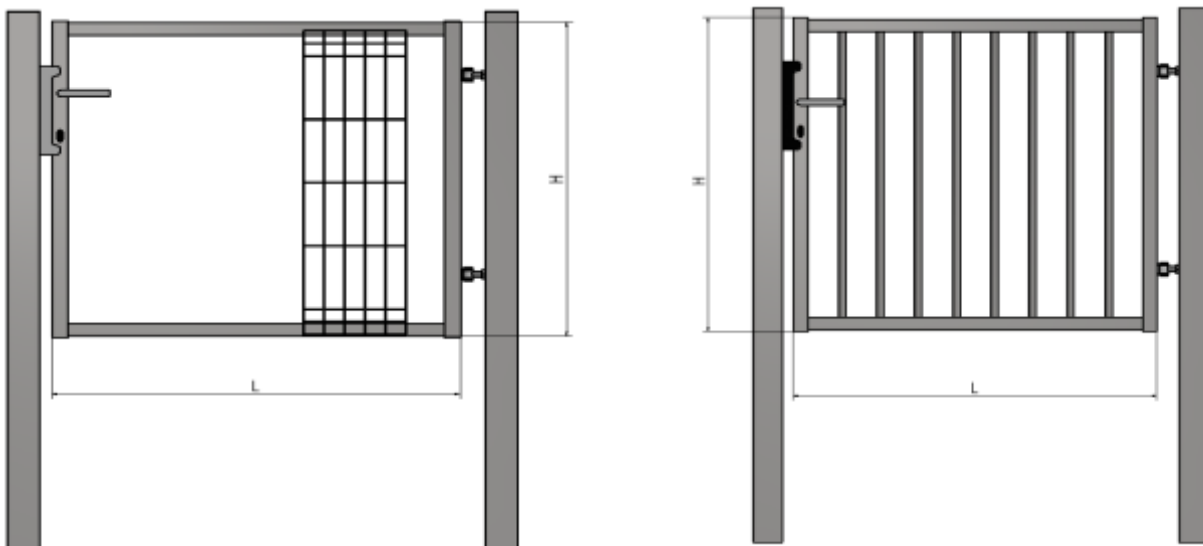

Pri bránkach BJ ŠPECIÁL je nutná 100% zálohová platba.

## BD ŠPECIÁL: 3-6m

<b>Stĺpiky:</b>	v závislosti od rozmeru 100x100x3,0mm až 140x140x3,0mm
<b>Rám brány :</b>	40x40mm
<b>Výplň brány:</b>	panel <b>200x50x4</b> , tyčový profil <b>JAKL 15x15mm</b> , panel <b>DOUBLE</b>
<b>Povrchová úprava :</b>	HNZ (hrubý nános zinku, Zn 240 g/m <sup>2</sup> ), HNZ+PVC (RAL6005 / RAL7016), HNZ+PVC (iné RAL)

**BD špeciál sa vyrába v 3 prevedeniach, cena je rovnaká pre všetky typy:**

- = brána so stĺpikmi na zabetónovanie
- = brána so stĺpikmi na pätkách
- = brána bez stĺpikov s kotvami do betónových stĺpov

### Parametre brán:

- = štandard: výška krídla H: Hmin=1200mm / Hmax=2000mm / po 100mm
- = štandard: šírka krídiel L: Lmin=3000mm / Lmax=6000mm / po 250mm
- = Šírka brány medzi stĺpmi je L+185mm.
- = Výška stĺpika brány je H+800mm.
- = **Pri výplni DOUBLE prirážka 12 %.**
- = Pri atypických rozmeroch prirážka +10%.

minimálna objednávacía cena HNZ: 642,00 EUR

minimálna objednávacía cena ZN+PVC (RAL6005 / RAL7016): 798,00 EUR

minimálna objednávacía cena iné farby: 918,00 EUR

- = Súčasťou brány je zámok GNS, doraz zámku, 4x pánty M20, doraz a dorazový kolík.

TYP	Povrchová úprava	Cena s DPH (EUR/m <sup>2</sup> )
BD - Špeciál	HNZ	162,00
	HNZ+PVC (RAL6005 / RAL7016)	202,00
	Iné farby	na dopyt

H = výška krídla

L = šírka krídla

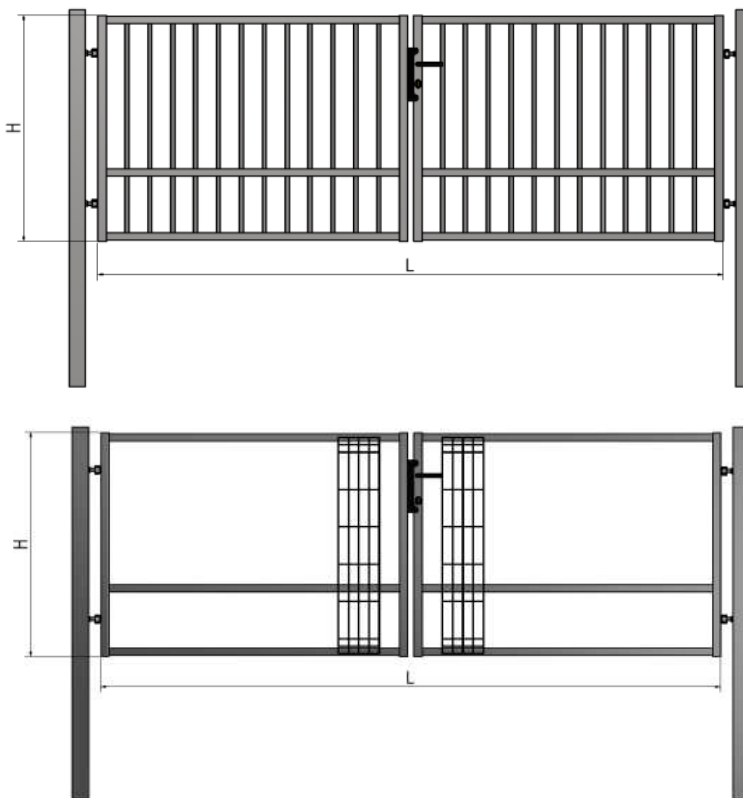

Pri bránach BD ŠPECIÁL je nutná 100% zálohová platba.

# BRÁNY POSUVNÉ SAMONOSNÉ ŠPECIÁL

## BPS ŠPECIÁL: šírka 3-6m

Nosný rám:	80x80mm
Rám brány:	40x40mm do šírky 4500mm a 50x50mm do šírky 6000mm
Nosný stĺpik:	so zabudovanou automatikou 140x140x2,0mm
Dorazový stĺp:	80x80x2,0mm
Výplň brány:	panel <b>200x50x4</b> , tyčový profil <b>JAKL</b> 15x15mm do šírky 4500mm a 20x20mm do šírky 6000mm, panel <b>DOUBLE</b>
Povrchová úprava:	HNZ (hrubý nános zinku, Zn 240 g/m <sup>2</sup> ), HNZ+PVC (RAL6005 / RAL7016), HNZ+PVC (iné RAL)

### Parametre brán:

- = štandard: šírka krídla L: Lmin=3000mm / Lmax=6000mm / po 500mm
- = štandard: výška krídla H: Hmin=1200mm / Hmax=2000mm / po 100mm
- = Prejazdová šírka = L (mm)
- = Atypické rozmery = prirážka 10% k základnej cene za m<sup>2</sup>
  - minimálna objednávacía cena HNZ: 1 667,00 EUR
  - minimálna objednávacía cena ZN+PVC (RAL6005 / RAL7016): 1 874,00 EUR
  - minimálna objednávacía cena iné farby: 2 153,00 EUR
- = Posuvné samonosné brány sú štandardne dodávané s nosným stĺpom na päťke.
- = Dorazový stĺp môže byť dodaný alternatívne na päťke, alebo na zabetónovanie.
- = Nosný stĺp posuvných brán je štandardne dodávaný s kotviacim materiálom
  - kotviaci materiál = 3x kotva+ chemická malta
- = pri výplni **DOUBLE** prirážka 12 %

TYP	Povrchová úprava	Cena s DPH (EUR/m <sup>2</sup> )
BPS - Špeciál	HNZ	335,00
	HNZ+PVC (RAL6005 / RAL7016)	377,00
	Iné farby	na dopyt

Povinné príplatky k bránam BPS ŠPECIÁL	MJ	Cena s DPH (EUR/MJ)
Ozubená lišta / cena za 1m lišty - každá brána je dodávaná so zabudovanou ozubenou lištou, lištu je nutné pripočítať ku každej bráne v dĺžke: šírka brány L + 1,50m	m	40,00
AUTOMATIKA = 1x Pohon (zabudovaný motor Marantec typ 861, anténa, centrálna jednotka) + 1x LED svetlo + 2x diaľkové ovládanie	ks	1060,00
fotobunka (set, 2ks)	ks	99,00

### Dodatočné príplatky v prípade požiadavky

Dodatočné príplatky v prípade požiadavky	MJ	Cena s DPH (EUR/MJ)
Dodatočné diaľkové ovládanie	ks	46,00
Príplatok - bezpečnostný hrebeň (na vrch brány, na zvýšenie bezpečnosti objektu)	m	28,00

Pri BPS Špeciál je nutná 100% zálohová platba.

**Brána BPS ŠPECIÁL - TYČ**

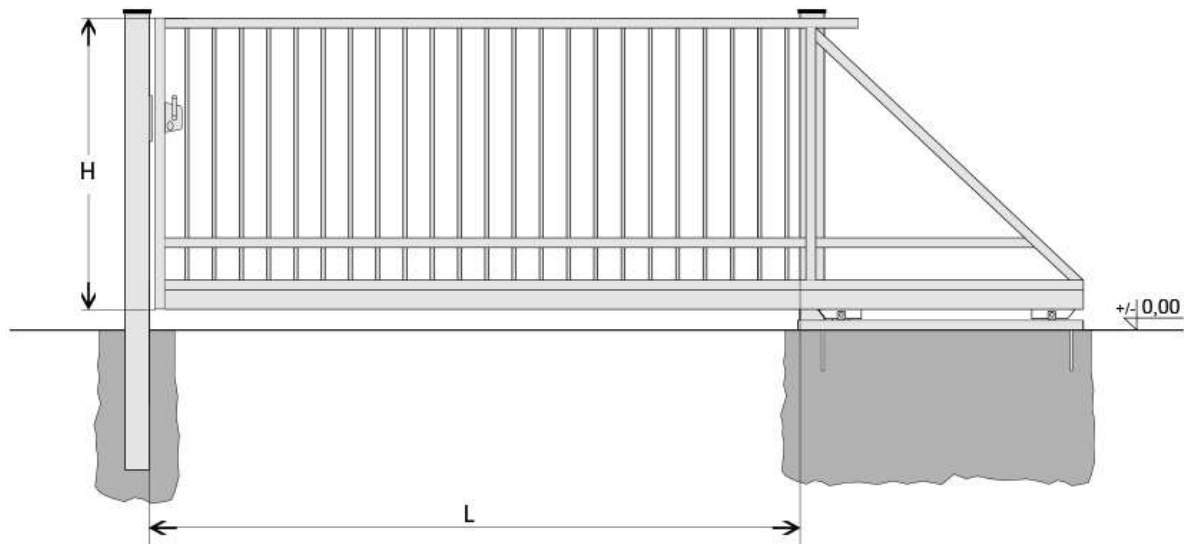

H = výška krídla  
L = šírka medzi stĺpikmi

**Brána BPS ŠPECIÁL - GAL**

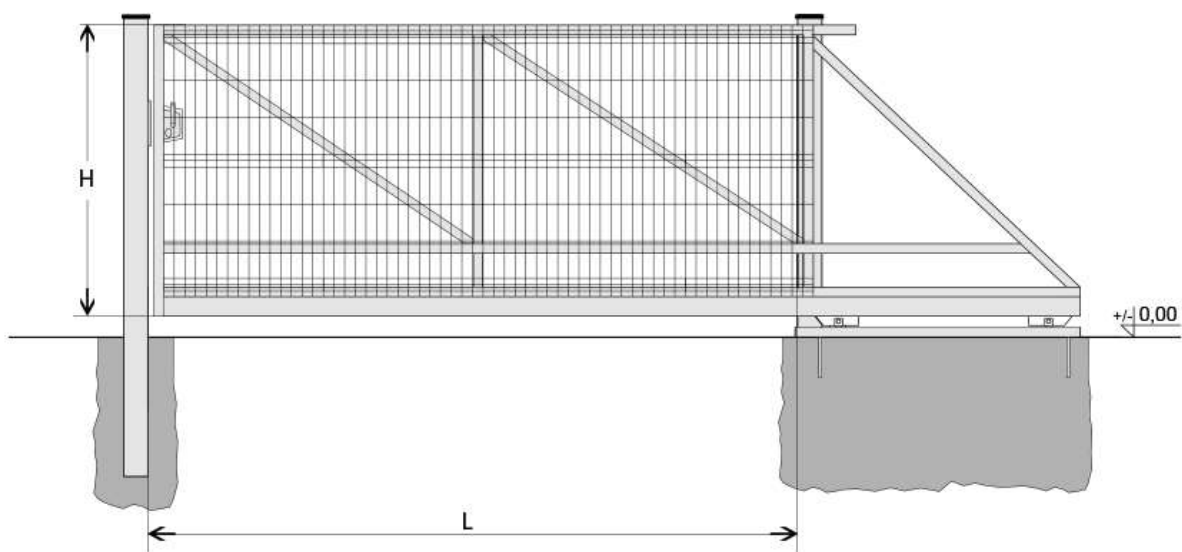

H = výška krídla  
L = šírka medzi stĺpikmi

**BJ SOLID**

<b>Stípičky:</b>	80x80mm
<b>Rám brány :</b>	40x40mm
<b>Výplň brány:</b>	panel <b>200x50x5</b> , tyčový profil <b>JAKL</b> 25x25mm
<b>Povrch. úprava:</b>	HNZ (hrubý nános zinku, Zn 240 g/m <sup>2</sup> ), HNZ+PVC (RAL6005 / RAL7016), HNZ+PVC (iné RAL)

**Parametre brán:**

- = štandard: výška krídla H=1000-2000mm
- = štandard: šírka krídla L=1000mm a L=1200mm
- = výška stípičky = H+900mm
- = šírka medzi stípkmi = L+95mm, pri elektrodoraze L+100mm
- = Súčasťou brány je zámok LOCINOX, doraz zámku, 2x pánty M16.
- = Cena brány so stípkmi, so stípkmi na pätkách alebo brána na kotvách je rovnaká.
- = Brány BJ SOLID dodávame len v uvedených rozmeroch.

Výška krídla (H) mm	Šírka krídla (L) mm					
	1000 mm			1200 mm		
	HNZ	RAL6005 / RAL7016	RAL inofar	HNZ	RAL6005 / RAL7016	RAL inofar
	Cena s DPH (EUR/ks)			Cena s DPH (EUR/ks)		
1000	412,00	486,00	na dopyt	460,00	533,00	na dopyt
1250	460,00	531,00		503,00	579,00	
1500	521,00	593,00		558,00	634,00	
1800	593,00	665,00		634,00	708,00	
2000	702,00	771,00		736,00	809,00	

Tieto brány je možné alternatívne dodať aj s elektrickým dorazom.  
 Elektrodoraz - príplatok k cene brány **101,00 €**

H = výška krídla  
 L = šírka krídla

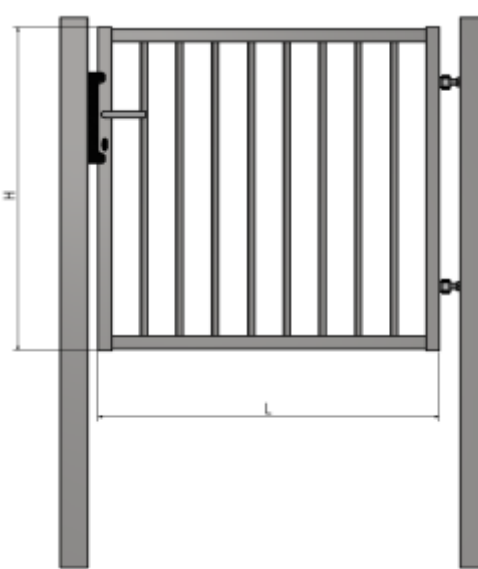
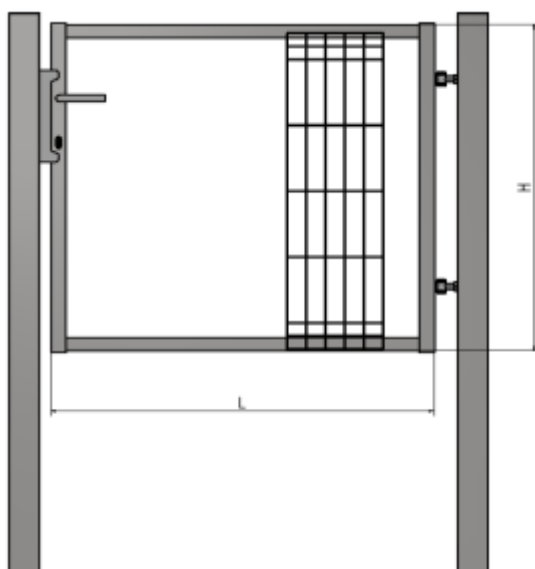

Pri BJ SOLID je nutná 100% zálohová platba.



# BRÁNY DVOJKRÍDLOVÉ BD SOLID

## BD SOLID: 6-10m

**Stípkiky:** 140x140mm šírka 6000-8000mm a 160x160mm šírka 8000-10000mm  
**Rám brány :** 50x50mm do šírky 8000mm a 60x60mm od šírky 8000mm  
**Výplň brány:** panel **200x50x5**, tyčový profil **JAKL** 25x25mm  
**Povrchová úprava :** HNZ (hrubý nános zinku, Zn 240 g/m<sup>2</sup>), HNZ+PVC (RAL6005 / RAL7016), HNZ+PVC (iné RAL)

### Parametre brán:

- = štandard: výška krídla H: Hmin=1300mm / Hmax=2000mm / po 100mm
- = štandard: šírka krídla L: Lmin=6000mm / Lmax=10000mm / po 250mm
- = Prejazdová šírka = šírka brány medzi stĺpmi L+195mm
- = Pri atypických rozmeroch prirážka +10%.
- = Súčasťou brány je zámok LOCINOX, doraz zámku, 4x pánty M20, doraz a dorazový kolík.
- = Cena brán so stĺpkami na zabetónovanie, so stĺpkami na pätkách alebo na kotvách je rovnaká.

TYP	Povrchová úprava	Cena s DPH (EUR/m <sup>2</sup> )
BD - Solid	HNZ	281,00
	HNZ+PVC (RAL6005 / RAL7016)	314,00
	Iné farby	na dopyt

H = výška krídla  
L = šírka krídla

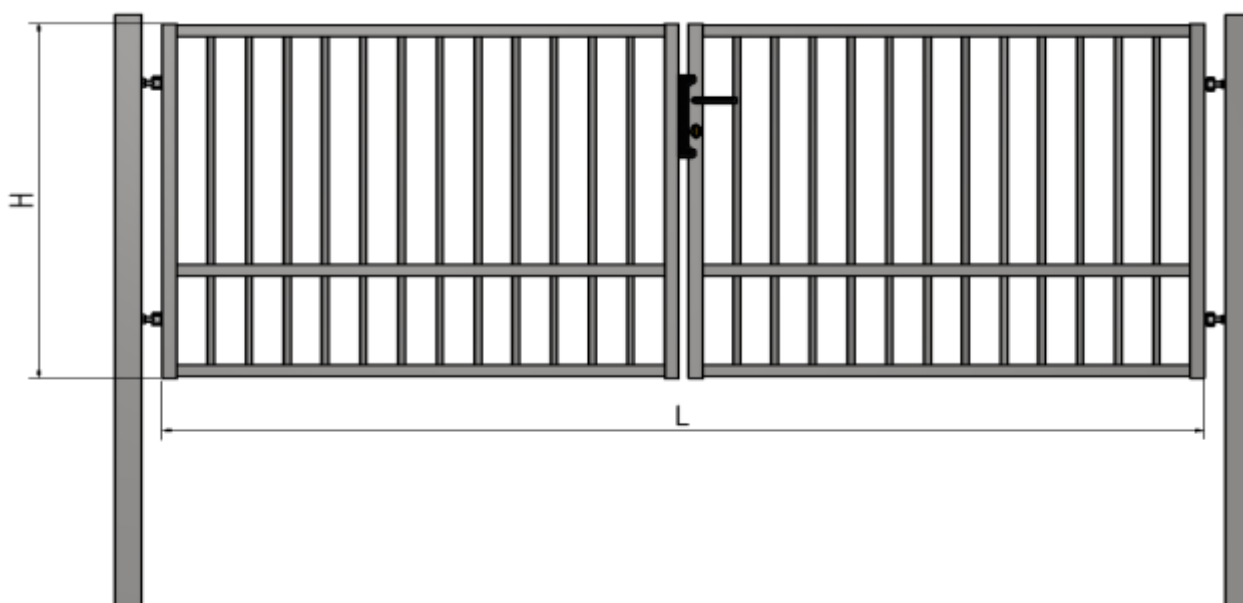
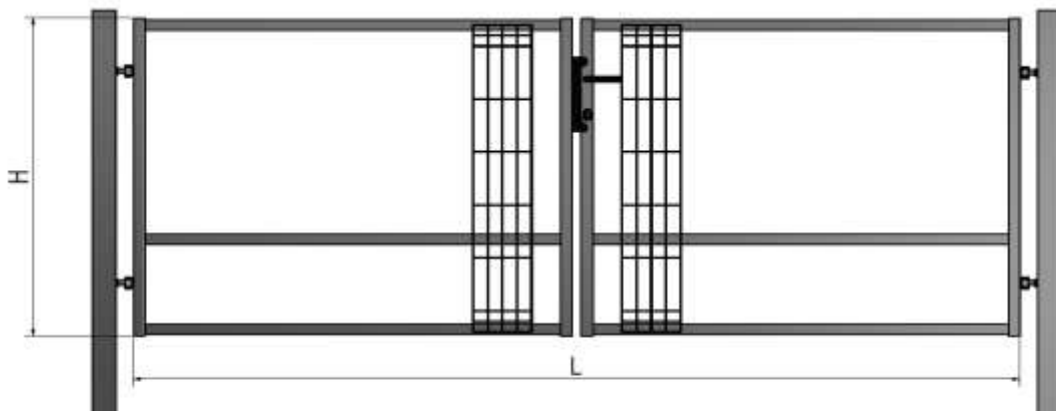

Pri BD SOLID je nutná 100% zálohová platba.

# BRÁNY POSUVNÉ SAMONOSNÉ SOLID

## BPS SOLID: šírka 6-9m

<b>Nosný rám:</b>	120x100mmx5,00mm
<b>Rám brány:</b>	60x60mm, 80x40mm, 80x60mm
<b>Výplň brány:</b>	panel <b>200x50x5</b> , tyčový profil <b>JAKL 25x25mm</b>
<b>Povrchová úprava:</b>	HNZ (hrubý nános zinku, Zn 240 g/m <sup>2</sup> ), HNZ+PVC (RAL6005 / RAL7016), HNZ+PVC (iné RAL)

### Parametre brán:

- = štandard: výška krídla H: Hmin=1300mm - Hmax=2000mm / po 100mm
- = štandard: šírka krídla L: Lmin=6000mm - Lmax=9000mm / po 500mm
- = atyp rozmer (iný násobok ako 100mm resp. 500mm) = prirážka 10% na m<sup>2</sup>
- = Posuvné samonosné brány sú štandardne dodávané s nosným stĺpom na päťke.
- = Dorazový stĺp môže byť dodaný alternatívne na päťke, alebo na zabetónovanie.
- = Nosný stĺp posuvných brán je štandardne dodávaný s kotviacim materiálom  
kotviaci materiál = 3x kotva+ chemická malta
- = Brány nad 9m šírky - informácie na obchodnom úseku

TYP	Povrchová úprava	Cena s DPH (EUR/m <sup>2</sup> )
<b>BPS SOLID - Tyč</b>	<b>HNZ</b>	<b>476,00</b>
	HNZ+PVC (RAL6005, RAL7016)	<b>525,00</b>
	<b>Iné farby</b>	<b>na dopyt</b>
<b>BPS SOLID - Panel</b>	<b>HNZ</b>	<b>418,00</b>
	HNZ+PVC (RAL6005, RAL7016)	<b>455,00</b>
	<b>Iné farby</b>	<b>na dopyt</b>

Povinné príplatky k bránam BPS SOLID	MJ	Cena s DPH
		(EUR/MJ)
Ozubená lišta / cena za 1m lišty - každá brána je dodávaná so zabudovanou ozubenou lištou, lištu je nutné pripočítať ku každej bráne v dĺžke: šírka brány L + 1,50m	m	<b>40,00</b>
AUTOMATIKA = 1x Pohon (motor typ FAAC 741) + 1x LED svetlo + 2x diaľkové ovládanie – <b>do váhy 900 kg. Pri väčšej bráne konzultovať silnejší motor a jeho cenu s obchodným oddelením.</b>	ks	<b>1246,00</b>
fotobunka (set, 2ks)	ks	<b>99,00</b>

### Dodatočné príplatky v prípade požiadavky

Dodatočné príplatky v prípade požiadavky	MJ	Cena s DPH (EUR/MJ)
Dodatočné diaľkové ovládanie	ks	<b>46,00</b>
Príplatok - bezpečnostný hrebeň (na vrch brány, na zvýšenie bezpečnosti objektu)	m	<b>28,00</b>

Pri BPS SOLID je nutná 100% zálohová platba.

**BRÁNA BPS SOLID - GAL**

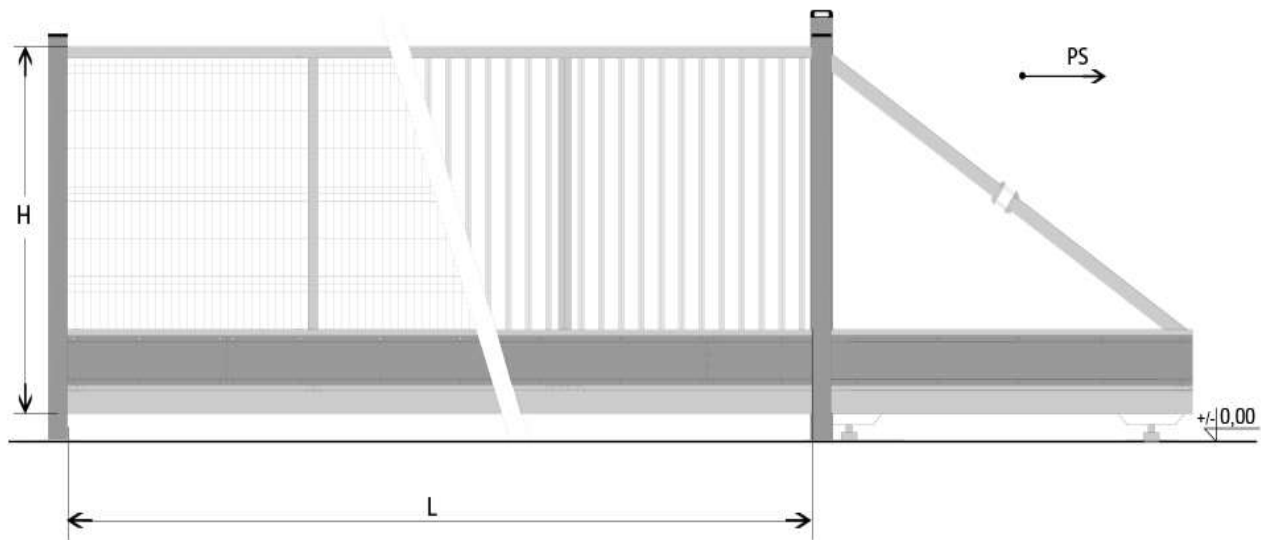

H = výška krídla  
L = šířka mezi stĺpikmi

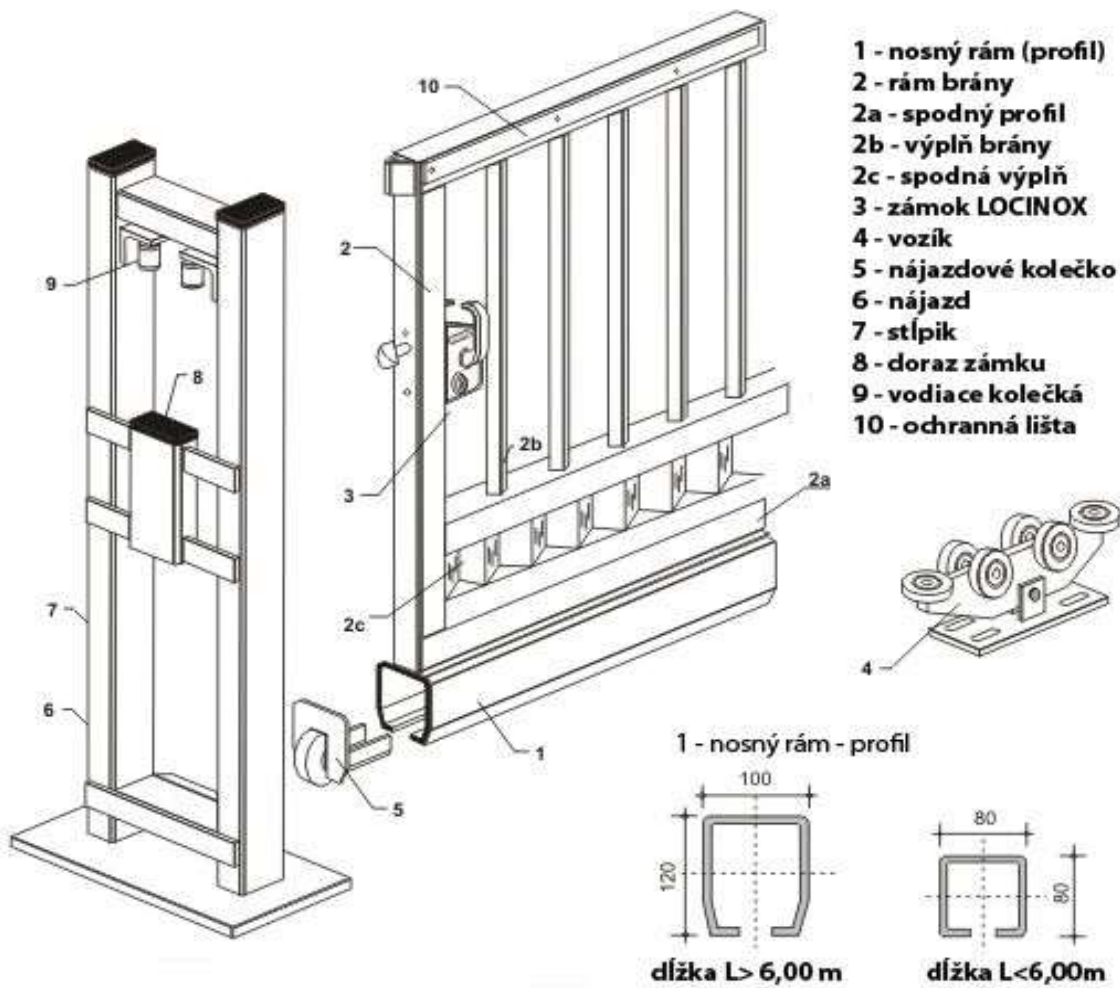

# VINOHRADNÍCKY SORTIMENT

Keďže sú vinohrady vysádzané na niekoľko rokov, požiadavky na výstavbu konštrukcie sú mimoriadne dôležité.

Dnes sú oporné konštrukcie pre vinohrady vyrábané z kvalitných plechov, drôtov, či príslušenstva, a v plnej miere nahrádzajú doterajšie konštrukcie, kde boli stĺpy používané prevažne z dreva, resp. z betónu.

Výhoda kovových stĺpov je hlavne vo vysokej odolnosti - trvácnosti pri kombajnových zberoch hrozna.

Ich nespornou výhodou je aj podstatne rýchlejšia montáž a neprekonateľná životnosť.

## VINOHRADNÍCKE DRÔTY

	Cena s DPH (EUR/kg)
Drôt vinohradnícky 1,8mm (95% ZN + 5% AL) 700-900 MPA, 25kg/bal, ZN min. 125g/m <sup>2</sup>	<b>2,57</b>
Drôt vinohradnícky 2,0mm (95% ZN + 5% AL) 700-900 MPA, 25kg/bal, ZN min. 125g/m <sup>2</sup>	<b>2,50</b>
Drôt vinohradnícky 2,2mm (95% ZN + 5% AL) 700-900 MPA, 25kg/bal, ZN min. 125g/m <sup>2</sup>	<b>2,48</b>
Drôt vinohradnícky 2,5mm (95% ZN + 5% AL) 700-900 MPA, 25kg/bal, ZN min. 125g/m <sup>2</sup>	<b>2,45</b>

## VINOHRADNÍCKE STĽPIKY

Odporúčaný rozstup stĺpov je maximálne 5 metrov pri štandardnom prostredí, ale pri náročnejších lokalitách, kde je problémový – členitý terén, špeciálne poveternostné podmienky, alebo kyprá pôda – je tento rozstup ideálne držať v rozmedzí 3,5 m – 4,5 m. Stĺpy vo svahovitom teréne odporúčame zatláčať otvorenou stranou profilu smerom dolu svahom.

	Cena s DPH (EUR/ks)
<b>RUBÍN</b> - stĺpik radový, profil 50/30/1,5mm, dĺžka 2500, S250GD+Z275 (resp. Zn+Al+Mg) - protichodný háčik	<b>7,16</b>
<b>DEVÍN</b> - stĺpik radový, profil 50/30/1,5mm, dĺžka 2500, S250GD+Z275 (resp. Zn+Al+Mg) - štandardný háčik	<b>7,16</b>
<b>ZOBOR</b> - stĺpik radový, profil 50/40/1,5mm, dĺžka 2500, S250GD+Z275 (resp. Zn+Al+Mg) - štandardný háčik	<b>8,78</b>
<b>DUNAJ</b> - stĺpik radový, profil 60/40/1,5mm, dĺžka 2500, S250GD+Z275 (resp. Zn+Al+Mg) - štandardný háčik	<b>8,78</b>
<b>KLEVNER</b> - stĺpik koncový, profil 50/42/2,0mm, dĺžka 2700, S250GD+Z275 (resp. Zn+Al+Mg) - štandardný háčik	<b>13,95</b>
<b>HRON</b> - stĺpik koncový, profil 60/40/2,0mm, dĺžka 2700, S250GD+Z275 (resp. Zn+Al+Mg) - štandardný háčik	<b>14,88</b>



protichodný háčik



štandardný háčik



## NAPINÁKY

	Cena s DPH (EUR/ks)
Napinák Gripple malý 1,40-2,20 mm	<b>1,11</b>
Napinák Gripple stredný 2,00-3,25 mm	<b>1,13</b>
Napinák Gripple veľký 3,25-4,20 mm	<b>2,22</b>
Gripple No.1 (jednokanálový) 1,8-3,00mm	<b>1,04</b>



## PRÍSLUŠENSTVO

	Cena s DPH (EUR/ks)
Narážacia Kotva Gripple Anchor 3, lano 3,0mm x 1,0m/šírka 117mm	<b>8,20</b>
Sada GPAK3 / pozinkované lano 3,0mm x 4,0m, napínák Gripple str.	<b>3,82</b>
Napínacie kliešte Gripple rozsah nastavenia 100-400 kg	<b>126,06</b>
Ochranný tubus 80x80x580mm / cena za 1000ks	<b>na dopyt</b>
Oporná tyč pre sadenice - FE roxor 8x1500mm / cena za 1000ks	<b>na dopyt</b>
Oporná tyč pre sadenice - FE roxor 6x1300mm / cena za 1000ks	<b>na dopyt</b>
Oporná tyč pre sadenice z profilovaného plechu Zn, 1200mm, 0,6mm, c-profil 12x6mm / cena za 1000ks	<b>na dopyt</b>
Fixačná spona pre sadenice / cena za 1000ks	<b>49,05</b>
Zavrtávacía disková kotva Fe, dĺžka 850mm, tyč o 14mm, disk 120x2,5mm	<b>8,14</b>
Zavrtávacía disková kotva HNZ (hrubý nános zinku, Zn 240 g/m <sup>2</sup> ), dĺžka 850mm, tyč o 14mm, disk 120x2,5mm	<b>10,42</b>



Gripple Anchor 3



Sada GPAK3



Ochranný  
tubus



Oporná tyč + fixačná spona



Zavrtávacía  
disková kotva

## ŠPECIÁLNE PRÍSLUŠENSTVO

### BAVOLET - NADSTAVEC NA STĹPIK BPL, ZN a GALAXIA PVC a ZN

- = nadstavec slúži na uchytenie max. troch radov ostnatého drôtu
- = povrchová úprava NADSTAVEC AL+PVC - farba tmavozelená (RAL6005)
- = povrchová úprava NADSTAVEC AL - hliníkový

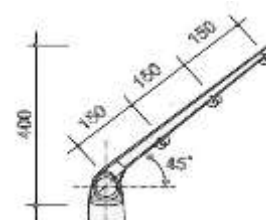

Nazov	AL	AL+PVC RAL 6005
	Cena s DPH (EUR/ks)	Cena s DPH (EUR/ks)
Bavolet Ø 48mm	<b>10,83</b>	<b>11,37</b>
Bavolet Ø 60mm	<b>11,91</b>	<b>11,91</b>
Bavolet 60x40mm	<b>11,37</b>	<b>11,37</b>
Bavolet „Y“, 48mm	<b>18,39</b>	<b>22,71</b>
Bavolet „Y“, 60mm	<b>23,26</b>	<b>29,20</b>
Bavolet „Y“ 60x40mm	<b>22,71</b>	<b>29,20</b>

## PODHRABOVÁ DOSKA A DRŽIAK PODHRABOVEJ DOSKY

- = podhrabová doska je vyrobená z betónu, slúži ako náhrada betónového múrika
- = držiak podhrabovej dosky je z PVC, nasúva sa na stípič
- = držiak podhrabovej dosky je kovový (HNZ, ZN+PVC) a na stípič sa prichytáva samoreznými skrutkami

Názov	Cena s DPH (EUR/ks)
Podhrabová doska, 2500 x 200 x 40mm	16,50
Podhrabová doska, 2500 x 250 x 40mm	19,00
Podhrabová doska, 2500 x 300 x 40mm, profilová	30,60
Podhrabová doska, 2500 x 200 x 50mm	20,70
Podhrabová doska, 2500 x 300 x 50mm	30,20
Podhrabová doska, 2500 x 200 x 40mm - antracit	20,70
Podhrabová doska, 2500 x 250 x 40mm - antracit	24,50
Podhrabová doska, 2500 x 200 x 50mm - antracit	26,20
Podhrabová doska, 2500 x 300 x 50mm - antracit	38,10

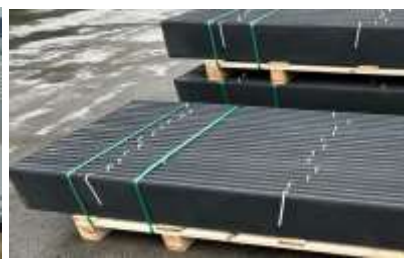

Názov	Cena s DPH (EUR/ks)
Držiak podhrabovej dosky, plastový, na stípič BPL48mm	3,50
Držiak podhrabovej dosky, plastový, na stípič 60x40mm	4,60
Držiak podhrabovej dosky, kovový, HNZ, ZN+PVC6005 resp. ZN+PVC7016, 200x40mm, rovný resp. oblý (vrátane skrutiek)	2,45
Držiak podhrabovej dosky, kovový, HNZ, ZN+PVC6005 resp. ZN+PVC7016, 200x50mm, rovný	2,56
Držiak podhrabovej dosky, kovový, HNZ, ZN+PVC6005 resp. ZN+PVC7016, 300x50mm, rovný	3,12



Držiak podhrabovej dosky na stípič 60x40mm

Držiak podhrabovej dosky BPL

## ZEMNÉ SKRUTKY

Zemné skrutky sú ideálne všade tam, kde potrebujeme osadiť trvalé, alebo dočasné oplotenie bez použitia betónu. Jedná sa o veľmi rýchlu a lacnú montáž. Ich použitie je možné aj pri kotvení rôznych prístreškov, terás, reklamných pútačov či dopravných značiek. Zemné skrutky sa osádzajú do zeme pomocou zavrtávacieho kľúča.

### ZEMNÉ SKRUTKY

rozmer d x h x l	typ stĺpika	Cena s DPH (EUR/ks)
60 x 1,70 x 550 3M - bez upevňovacích skrutiek	BPL, Zn, 38, 48mm	<b>6,78</b>
68 x 1,50 x 650 - bez upevňovacích skrutiek	BPL, Zn, 38 resp. 48mm	<b>8,36</b>
80 x 2,50 x 800 - bez upevňovacích skrutiek	Zn, BPL 48mm, resp. Galaxia Zn, PVC	<b>17,91</b>
Skrutka M8x40 / cena za tis.ks - NEREZ		<b>145,46</b>

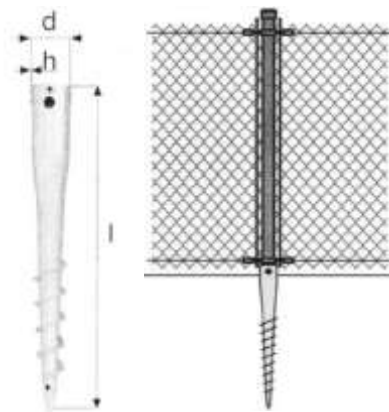

### ZAVRTÁVACIE KLÚČE

rozmer kľúča	rozmer zemnej skrutky	Cena s DPH (EUR/ks)
D 48	60x1,7x550	<b>44,30</b>
D 60	68x1,5x650	<b>44,30</b>



Zavrtávací kľúč si je možné po dohode s obchodným úsekom aj zapožičať.

## ZVÁRANÉ ROHOŽKY FE

Povrchová úprava	Rozmer oka (mm)	Priemer drôtu (mm)	Rozmer rohožky (mm)	MJ	Cena s DPH (EUR/ks)
FE	50 x 50	4,00	1000 x 2000	ks	<b>22,58</b>
FE	50 x 50	4,00	1500 x 2000	ks	<b>31,79</b>
FE	50 x 50	4,00	1500 x 3000	ks	<b>46,89</b>

# OPLOTENIE TENISOVÝCH KURTOV

Rozmer tenisového kurtu je 18 x 36m, výška 4m, materiál ZN+PVC, farba tmavozelená RAL 6005. Tabuľka obsahuje kompletný materiál na tenisový kurt, ako je navrhnutý výrobcom. V prípade záujmu o inú variantu tenisového kurtu je potrebné kontaktovať obchodný úsek výrobcu

Názov materiálu	Množstvo
Stĺpik BPL rohový Ø 60,0x2,5x500	4 ks
Stĺpik stredový Ø 60,0x2,5x500	43 ks
Vzpera BPL horná Ø 42,0x1,5x315	36 ks
Vzpera BPL stredová Ø 42,0x2,0x250	8 ks
Vzpera BPL bránová Ø 42,0x2,0x180	2 ks
4-hranné pletivo PVC oko 45mm, drôt 1,90/3,00, výška 400cm	108 m
Napínací drôt PVC Ø 3,5 mm	880 m
Viazací drôt PVC (30 bm)	20 ks
Napínacia tyč PVC 2050mm	18 ks
Hlavica na stĺpik stredový 60/42	43 ks
Spojka hornej vzpery	32 ks
Opasok na stĺpik Ø 60 mm	86 ks
Násadka na vzperu BPL Ø 42 mm (na tenis.kurt)	28 ks
Skrutka M8x30+podložka+matica / MJ=1000ks	24 ks
Vodiaca spinka pre napínací drôt / MJ=1000ks	344 ks
Očko na prichytenie napináku	100 ks
Skrutka na napínaciu tyč / MJ=1000ks	108 ks
Napínák PVC	112 ks
Bránka na tenis. kurt 120x200 PVC	1 ks

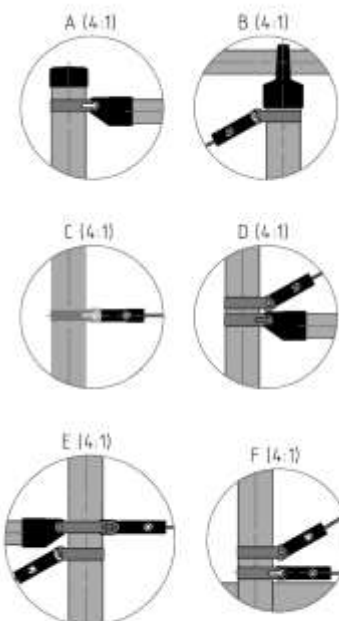
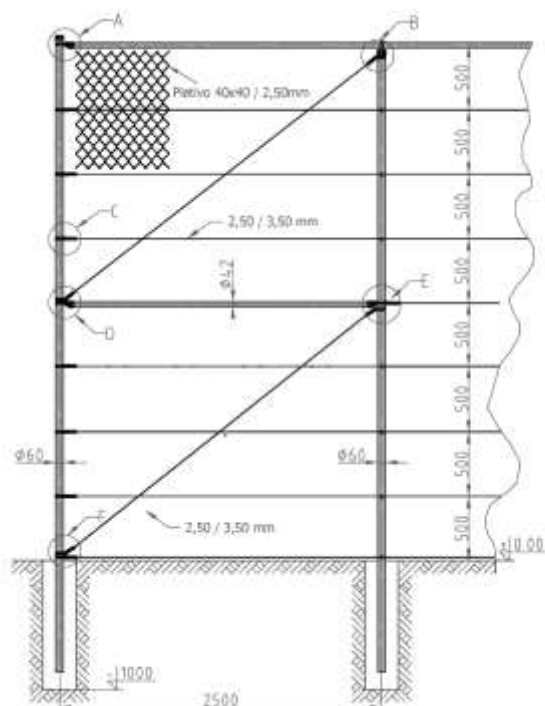



## NARADIE

Kliešte AQUIGRAF a napínacie kliešte je možné si vo firme aj zapožičať.

### KLIEŠTE AQUIGRAF

Kliešte sa používajú na prichytávanie pletív typu E-Plast, H-Plast, V-Plast ku stĺpikom AQUIGRAF



Cena s DPH (EUR/ks)
------------------------

<b>21,89</b>
--------------

### NAPÍNACIE KLIEŠTE K ZVÁRANÝM PLETIVAM

Napínacie kliešte slúžia na napínanie pletív typu E-Plast, H-Plast, V-Plast



Cena s DPH (EUR/ks)
------------------------

<b>20,85</b>
--------------

### KLIEŠTE NA SPÁJANIE PLETÍV

**Kliešte ROCAFIX** slúžia na spájanie pletív a na prichytávanie pletív k napínacím drôtom



Cena s DPH (EUR/ks)
------------------------

<b>52,11</b>
--------------







**RETIC, s.r.o.**  
Nové Sady 384  
951 24 Nové Sady  
Slovenská republika

Tel: +421-37-7894162,7894233  
e-mail: retic@retic.sk  
web: www.retic.sk



**AREA METAL, s.r.o.**  
Železničná ul. 2224/150  
900 41 Rovinka  
Slovenská republika

Tel.: +421-2-45985209  
e-mail: areametal@areametal.sk  
web: www.retic.sk



**OR-METAL, s.r.o.**  
Kliňanská cesta 567  
029 01 Námestovo  
Slovenská republika

Tel.: +421-43-5524964,-5,-6  
e-mail: ormetal@ormetal.sk  
web: www.retic.sk



**R-METAL, s.r.o.**  
Magnezitárska 5  
040 13 Košice  
Slovenská republika

Tel.: +421-55-6339480, 6320598  
e-mail: rmetal@rmetal.sk  
web: www.retic.sk



**RETIC CZ, s.r.o.**  
Jana Nohy 1237  
256 01 Benešov  
Česká republika

Tel.: +420-317-722461  
e-mail: reticcz@reticcz.cz  
web: www.reticcz.cz



**RETIC GARDURI, SRL.**  
Sat Gheghie, Comuna Auseu,  
nr.59/A, Judetul Bihor  
Rumunsko

Tel.: +40-786786666, 761333000  
e-mail: garduri@retic.ro  
web: www.reticgarduri.ro